

**LISTINO 2020**

  
**prodotto  
italiano**

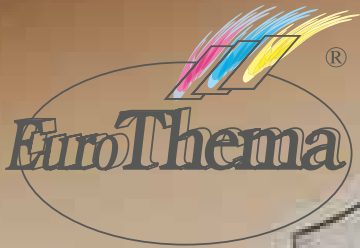





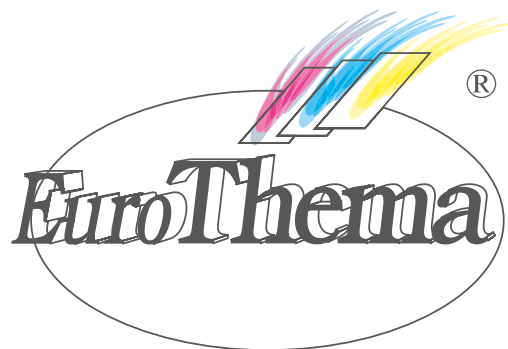

**EUROTHEMA** è un'azienda leader nel settore delle tende da sole e delle coperture per esterno, riconoscibile per lo stile inconfondibile del "made in Italy" e per la capacità di coprire l'intero territorio nazionale con la sua rete di distribuzione.

Da sempre l'obiettivo dell'azienda è l'innovazione del prodotto, in modo da consentire al cliente di poter usufruire di soluzioni sempre avanzate in termini di qualità, sicurezza e design.

Le collezioni a disposizione del cliente sono uniche nello stile e nell'eleganza e si adattano a tutte le esigenze, il tutto abbinato all'utilizzo di strutture di facile montaggio e di tessuti sempre alla moda e all'avanguardia dal punto di vista tecnico. **In pratica EUROTHEMA** è sinonimo di garanzia nel tempo.

La scelta di una tenda da sole è la combinazione di molteplici fattori: adattamento all'ambiente circostante, affidabilità, sicurezza e durata nel tempo. Questo è il motivo per cui **EUROTHEMA** offre alla sua clientela un catalogo specifico con tutti i suoi prodotti e relative caratteristiche, per rendere la scelta molto più facile e sicura.

L'azienda, inoltre, offre anche una vasta gamma di servizi a cura di uno staff qualificato e competente sempre a disposizione del cliente.

Da anni **EUROTHEMA si distingue** nel settore dei tendaggi da sole e delle coperture per esterno grazie all'alta qualità dei suoi prodotti e alla puntualità e precisione della consegna.

**EUROTHEMA tende da sole per ogni esigenza.**



## CONDIZIONI DI VENDITA

- Il presente listino annulla e sostituisce ogni altro rilasciato in precedenza.
- Per l'acquisizione degli ordini fa fede la commissione via fax e personalmente firmata. Per ordini telefonici si declina qualsiasi responsabilità per eventuali errori di dettatura o trascrizione.
- I prezzi s'intendono IVA e trasposto escluso.
- La data di consegna degli ordini è indicativa. Eventuali ritardi non comportano richieste di danni o pagamenti di penali.
- In caso di riconoscimento di materiale difettoso la garanzia è estesa alla esclusiva sostituzione dello stesso. Non si può richiedere alcun risarcimento riguardante le spese sostenute per la sostituzione del materiale già in opera. L'utilizzo errato o la manomissione dei nostri prodotti comporta il decadimento della garanzia. La garanzia non copre l'assoluta tenuta all'acqua dei tessuti impermeabili, si fa presente che tende confezionate con tessuto RESINATO o PVC sono sempre e solo protezioni solari.
- Non si accettano resi per materiali erroneamente ordinato. Eventuali resi per i motivi sopra indicati dovranno preventivamente essere autorizzati per iscritto dalla ditta venditrice, in caso contrario verranno respinti.
- Non si accettano sospesi e la merce va pagata alla consegna.
- Diversamente la merce dovrà essere ritirata comportando la sospensione di tutti gli ordini in corso.
- La merce va controllata all'atto della consegna. Eventuali contestazioni o ammanchi sono riconosciuti solo al momento del ritiro della merce.

### **AVVERTENZE:**

- **TESSUTI** - Nonostante la perfezione tecnica di tessitura, finissaggio e confezione, alcuni tessuti possono presentare certe caratteristiche che potrebbero essere ricondotte a difetti
- **ONDULAZIONI** - Si possono formare in prossimità delle cuciture e dei bordi laterali. Il doppio spessore dovuto alla sovrapposizione del tessuto dopo l'arrotondamento crea delle tensioni tali da provocare le cosiddette goffrature.
- **SEGNI DA PIEGA** - In prossimità della piega del tessuto, soprattutto per i colori chiari, si creano certi

effetti superficiali detti a ragnatela o marmorizzati, che in trasparenza, diventano più scuri e possono sembrare segni di sporcizia.

- MICROFORI - Il tessuto acrilico è trattato con resine fluorurate che, oltre a garantire le ben note caratteristiche tecniche, lo rendono più rigido. Questo particolare aspetto è indispensabile per la maggior parte delle applicazioni del tessuto. Tuttavia, il tessuto ove piegato per realizzare cappottine può dare luogo alla formazione di alcuni microfori in corrispondenza delle pieghe del tessuto: queste quale conseguenze della rigidità del tessuto.
- I colori del nostro campionario tessuti devono considerarsi solo indicativi poichè non è possibile garantire una fedeltà assoluta in tinta. Ne deriva un'accettazione di una certa tolleranza nel momento in cui si effettua l'ordine.
- Non si eseguono lavorazioni su teli usati se ritenuti non sufficientemente PULITI.
- La realizzazione di Teli Particolari non standard, e la riparazione di tende viene effettuata solo su autorizzazione e preventivo nei tempi stabiliti dall'azienda.
- Per scritte e marchi riprodotti sul telo o mantovana con colori a campione, non si garantisce la perfetta corrispondenza della tonalità richiesta, nè la perfetta riproduzione.
- Per un corretto funzionamento delle tende a braccio si consiglia un'inclinazione minima 30°, per inclinazione minore o per tende montate con inclinazione zero, il funzionamento della tenda non è garantito, il peso del tessuto con queste inclinazioni non favorisce la giusta tensione del telo nella parte centrale.
- Per tende cassonettate, il telo potrebbe appoggiare sulla parte interna del cassonetto con conseguente strofinamento del tessuto e presenza di aloni neri in corrispondenza delle cuciture.
- MOTORI - La garanzia accordata dalle ditte produttrici è di cinque (5) anni per i motori tubolari meccanici, è di due (2) anni per i motori tubolari elettronici, centraline e sensori. La garanzia viene riconosciuta dalla ditta produttrice dei motori o componenti elettronici.
- Per qualsiasi controversia il domicilio ed il foro competente si intendono quelli della ditta produttrice.
- Il Cliente che utilizza il presente listino accetta automaticamente le condizioni di vendita sopra esposte e dichiara di averle lette interamente.



# INDICE

## TECNOLOGY PER L'ESTERNO

BIOCLIMATICA	10
NEW SKY 2020	12
MINI SKY	16
ELITE MAX	18
TOP SKY	20
GARDEN WOOD	22
ONDULINA	24
PIANA	26
MAREA	28
NEW CRISTAL	30
NET CRISTAL	32
CRISTAL MAX	34
NET MAX	36
MOON	38
ENERGY	40
TENSOTENDA	42

## TENDE A CAPANNO

TOP	44
TOP MAX	46
AMERICA	48

## TENDE A CAPANNO con cassonetto

TOP IN	50
TOP MAX IN	52
AMERICA IN	54
AMERICA MAX IN	56

## TENDE GUIDATE

VERANDA	58
VERANDA IN	60
T4	62
T4 IN	64
ESTATE INVERNO	66

## TENDE CON BRACCI LATERALI

6000	68
6000 IN	70
6000 INOX	72
CLASSICA	74

## TENDE A BRACCI senza cassonetto

LIKE 70	76
8000 E	78
8000	80
9000	82
ZANTE	84
ZANTE LUX	86
9000 K 14	88
9000 K 17	90
RODI	92
8000 G	94

## TENDE A BRACCI con cassonetto

LIKE IN	96
8000 C	98
ZANTE IN	100
ZANTE LUX IN	102
9000 K 14 IN	104
9000 K 17 IN	106
9000 IN COVER MAX	108

RODI IN	110
NEWBOX	112
STORBOX	114

#### TENDE A CADUTA senza cassonetto

3000	116
3000 R	118
5000 S	120
5000 GR	122
5000 R	124

#### TENDE A CADUTA con cassonetto

4000	126
4000 R	128
7000	130
7000 R	132

#### CAPPOTTINE

STANDARD	134
GRADINI	136
PROLUNGATA	138
CUPOLA	140
CA-CUPOLA	142
BRISTOL	144
CA-BRISTOL	146
HOTEL	148

#### CAPPOTTINE fisse

PENSILINA FISSA	150
GERMANA	152
ALICE	154
VOLTA	156

#### ELITE

ELITE	158
-------	-----

#### GAZEBI

GHIBLI	160
SAHARA	162
GAZEBO LIGHT	164
GAZEBO PELLICANO	166

#### OMBRELLONI

PLAZA	168
DUETTO	170
ALLOY	172

#### INTERNI

VERTICALE	174
PLISSÈ	176
PORTE IN PVC	178
PORTE A BANDE VERTICALI	180

#### MOTORIZZAZIONI E TESSUTI

MOTORI MECCANICI	182
MOTORI ELETTRONICI	183
TESSUTI	184
TELI SPECIALI	185
CARATTERISTICHE	186
CERTIFICATO	187



**BIOCLIMATICA**









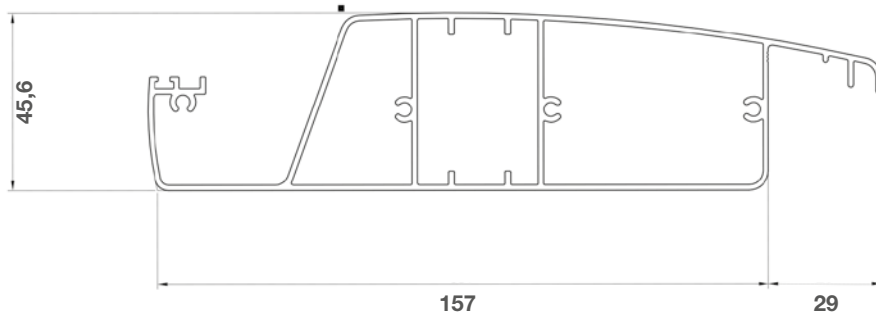

Pala Bioclimatica

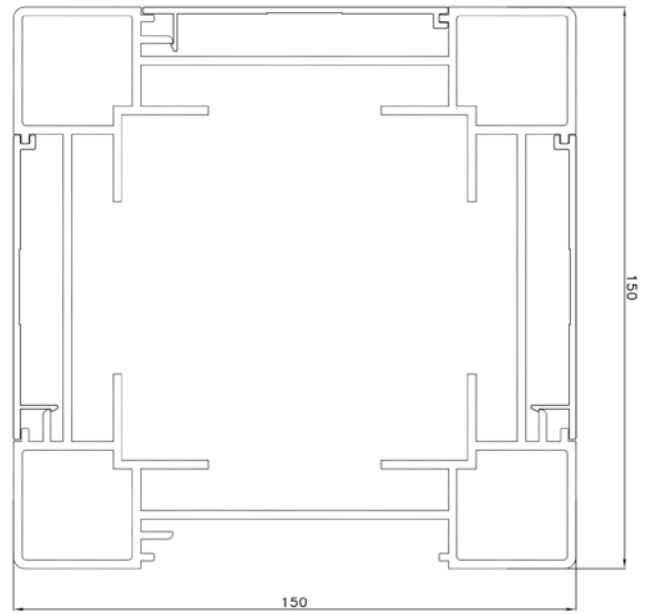
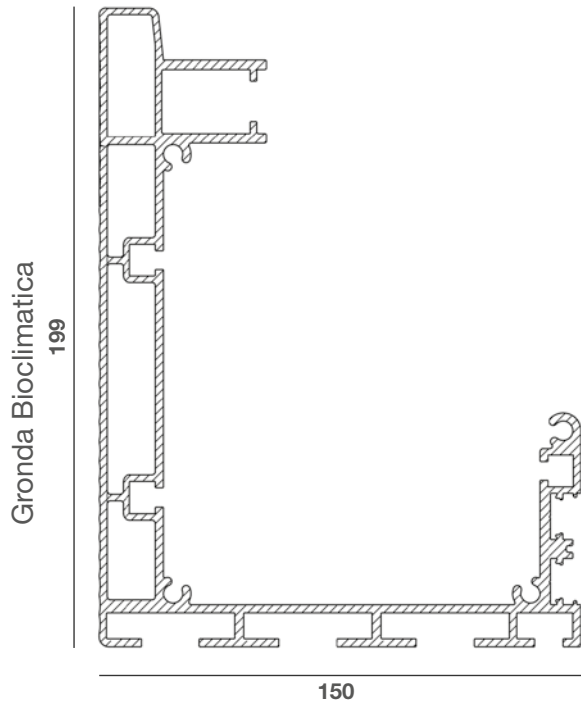

Piede Bioclimatica

# BIOCLIMATICA

Tenda completamente in alluminio con lame frangisole

TECNOLOGY PER L'ESTERNO



**DI SERIE**

Struttura in alluminio verniciato.  
Particolari in acciaio inox verniciato.  
Piantoni sezione 150 x 150  
Gronda 150 x 200  
Pala 45,6 x 188,5

**Armatura**

Lac. Bianco (Ral. 9010)  
Lac. Marrone (Ral. 8017)  
Lac. Avorio (Ral. 1013)  
Lac. Grigio Micaceo

**A RICHIESTA**

Luci  
Punti luce sotto le lame € 99,00 cd  
Streep led perimetrali € 200,00 ogni ml

**DI SERIE**

Piantoni di serie altezza 270

**NOTE**

Per soluzioni particolari, chiedere preventivo al nostro staff tecnico.

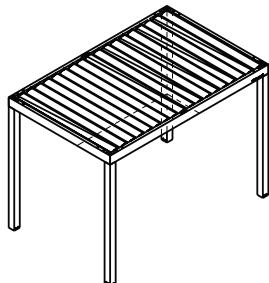

Autoportante

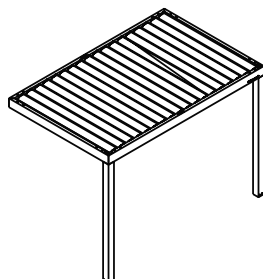

Montaggio addossata  
lame perpendicolari alla parete

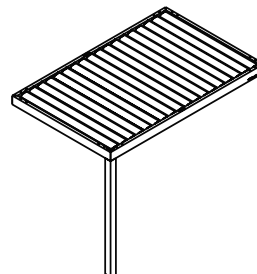

Montaggio addossata su due lati  
lame perpendicolari alla parete

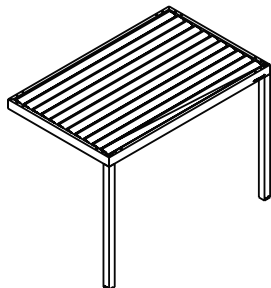

Addossata  
lame parallele alla parete

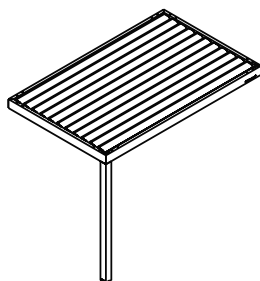

Montaggio Addossata  
lame parallele alla parete

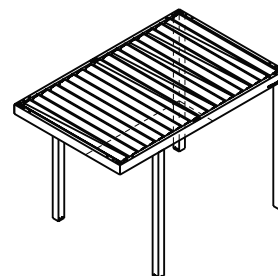

Autoportante  
lame parallele asimmetrico

Tabella prezzi per pergola addossata

		Larghezza					
		200	250	300	350	400	450
Sporgenza	200	€ 4.700,00	€ 5.000,00	€ 5.230,00	€ 5.600,00	€ 5.700,00	€ 5.900,00
	250	€ 5.100,00	€ 5.280,00	€ 5.600,00	€ 5.920,00	€ 6.200,00	€ 6.350,00
	300	€ 5.290,00	€ 5.900,00	€ 6.050,00	€ 6.440,00	€ 6.700,00	€ 7.050,00
	350	€ 5.700,00	€ 6.100,00	€ 6.500,00	€ 6.920,00	€ 7.280,00	€ 7.600,00
	400	€ 6.000,00	€ 6.500,00	€ 6.880,00	€ 7.400,00	€ 7.900,00	€ 8.250,00
	450	€ 6.350,00	€ 6.950,00	€ 7.500,00	€ 7.800,00	€ 8.400,00	€ 8.700,00
	500	€ 6.670,00	€ 7.220,00	€ 7.760,00	€ 8.300,00	€ 8.950,00	€ 9.350,00
	550	€ 7.050,00	€ 7.640,00	€ 8.300,00	€ 8.750,00	€ 9.550,00	€ 9.800,00
600	€ 7.290,00	€ 7.900,00	€ 8.550,00	€ 9.180,00	€ 9.800,00	€ 10.800,00	



## NEW SKY 2020

Tenda in alluminio con telo di copertura in PVC  
oscurante

TECNOLOGY PER L'ESTERNO





# NEW SKY 2020

TECNOLOGIA  
PER L'ESTERNO





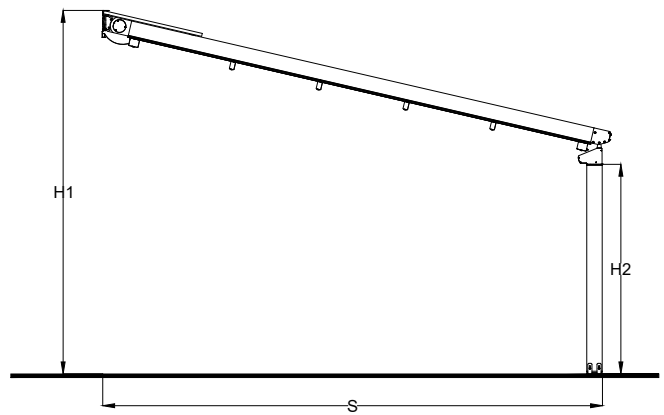
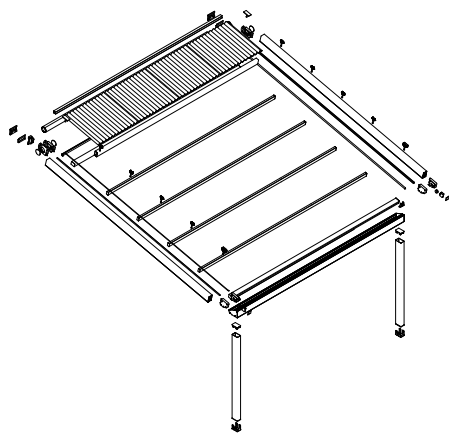
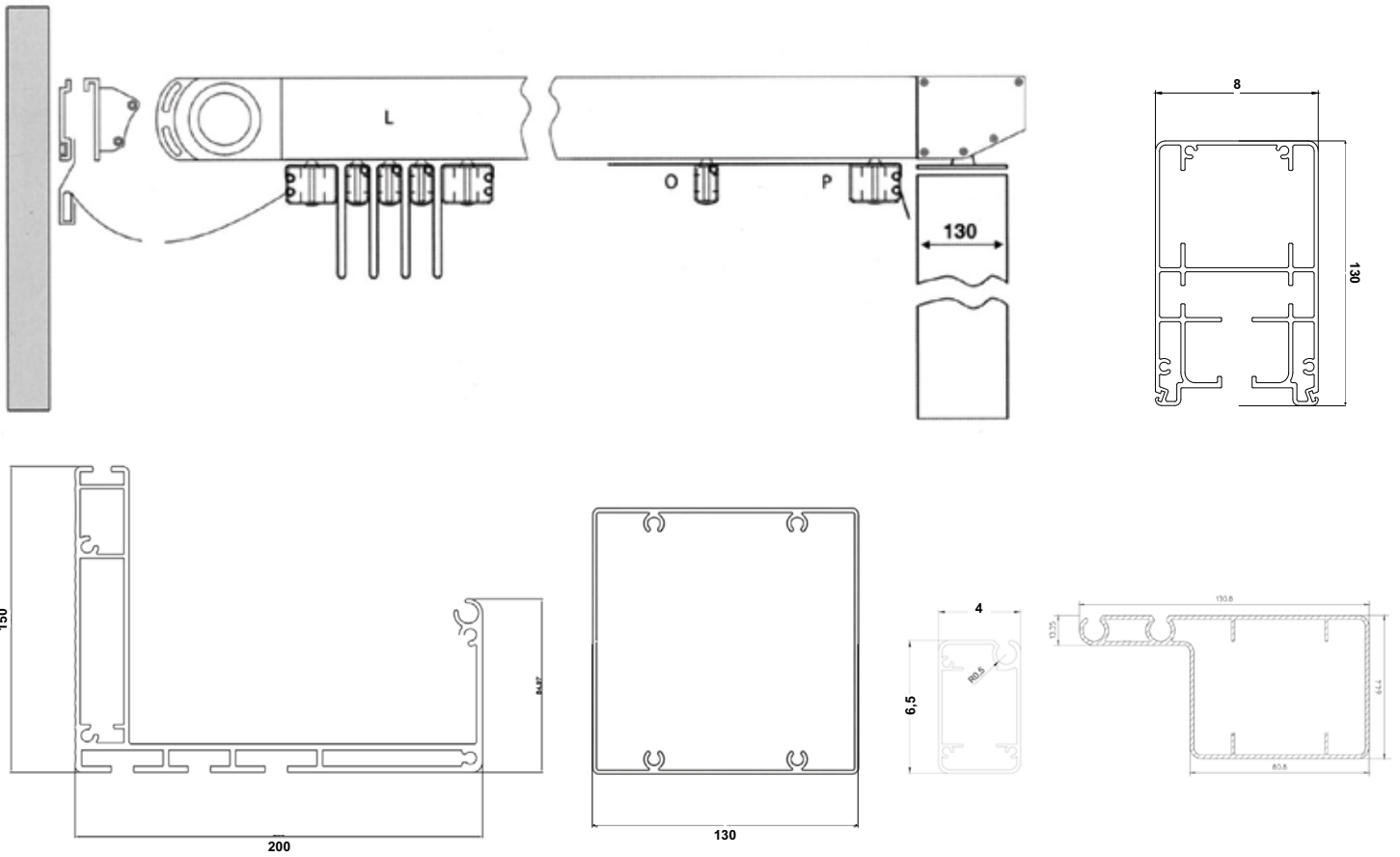

	ovaline	impacchettamento	pendenza minima
200	2	47	45
250	3	52	50
300	4	57	60
350	5	62	65
400	6	67	75
450	7	72	80
500	8	77	90
550	9	82	95
600	10	87	105

\*tenda completa  
di gronda  
frontale tettuccio  
per il telo

**DI SERIE**

Tenda motorizzata con sistema di tensionamento del telo tramite cinghie dentate.

**Armatura**

- Laccato Bianco (RAL 9010)
- Laccato Marrone (RAL 8017)
- Laccato Avorio (RAL 1013)
- Laccato Grigio Micaceo

Copertura in PVC 720 gr/mq ignifugo oscurante di colore Avorio (414), Bianco (410), Sabbia (683).  
Struttura portante completamente in alluminio verniciato con polveri epossidiche.

**A RICHIESTA**

Effetto legno +25%  
Effetto legno anche ovaline e terminale +40%

Policarbonato da 4 mm per chiusura triangolo laterale € 90,00 ml.

Piantana centrale completa di piedino cm 250 € 140,00 cad. Profilo idoneo come traverso laterale per eventuale chiusura costo € 56,00 a ml.

Kit luci formato da 12 punti luce completi di alimentatore € 600,00

**NOTE**

Per tutte le tende, con qualsiasi verniciatura della struttura ovaline in tinta con il telo, PVC Bianco Ovaline RAL 9010, PVC Avorio Ovaline RAL 1013.

Con il modulo singolo si può realizzare una tenda di larghezza massima mt 4,50, per una sporgenza di mt 6,00, per le misure maggiori usare più moduli come da tabella listini, misura massima realizzabile 1200 x 600.

Al momento dell'ordine specificare le misure H1, H2, S1

Specificare montaggio parete o soffitto, se soffitto aggiungere costo staffe € 30,00 cad.

**SINGOLA**

		Larghezza			
		300	350	400	450
Sporgenza	300	€ 3.360,00	€ 3.550,00	€ 3.720,00	€ 3.900,00
	350	€ 3.575,00	€ 3.780,00	€ 3.970,00	€ 4.170,00
	400	€ 3.800,00	€ 4.020,00	€ 4.200,00	€ 4.440,00
	450	€ 4.010,00	€ 4.240,00	€ 4.480,00	€ 4.710,00
	500	€ 4.400,00	€ 4.480,00	€ 4.740,00	€ 4.980,00
	550	€ 4.450,00	€ 4.704,00	€ 4.980,00	€ 5.250,00
	600	€ 4.650,00	€ 4.950,00	€ 5.240,00	€ 5.550,00

**DOPPIA**

		Larghezza						
		500	550	600	650	700	750	800
Sporgenza	300	€ 5.800,00	€ 6.000,00	€ 6.200,00	€ 6.450,00	€ 6.620,00	€ 6.820,00	€ 7.030,00
	350	€ 6.150,00	€ 6.350,00	€ 6.600,00	€ 6.840,00	€ 7.050,00	€ 7.250,00	€ 7.480,00
	400	€ 6.500,00	€ 6.700,00	€ 6.950,00	€ 7.200,00	€ 7.450,00	€ 7.690,00	€ 7.940,00
	450	€ 6.900,00	€ 7.100,00	€ 7.350,00	€ 7.600,00	€ 7.860,00	€ 8.120,00	€ 8.390,00
	500	€ 7.250,00	€ 7.450,00	€ 7.750,00	€ 8.000,00	€ 8.270,00	€ 8.570,00	€ 8.850,00
	550	€ 7.570,00	€ 7.770,00	€ 8.080,00	€ 8.400,00	€ 8.690,00	€ 9.000,00	€ 9.300,00
	600	€ 7.950,00	€ 8.150,00	€ 8.500,00	€ 8.800,00	€ 9.110,00	€ 9.440,00	€ 9.780,00

**TRIPLA**

		Larghezza							
		850	900	950	1000	1050	1100	1150	1200
Sporgenza	300	€ 8.250,00	€ 8.470,00	€ 8.690,00	€ 8.900,00	€ 9.120,00	€ 9.330,00	€ 9.550,00	€ 9.770,00
	350	€ 8.790,00	€ 9.050,00	€ 9.260,00	€ 9.495,00	€ 9.740,00	€ 10.000,00	€ 10.205,00	€ 10.440,00
	400	€ 9.320,00	€ 9.580,00	€ 9.840,00	€ 10.100,00	€ 10.350,00	€ 10.610,00	€ 10.870,00	€ 11.116,00
	450	€ 9.850,00	€ 10.140,00	€ 10.400,00	€ 10.700,00	€ 10.970,00	€ 11.240,00	€ 11.520,00	€ 11.810,00
	500	€ 10.390,00	€ 10.700,00	€ 10.990,00	€ 11.290,00	€ 11.590,00	€ 11.840,00	€ 12.180,00	€ 12.490,00
	550	€ 10.940,00	€ 11.250,00	€ 11.570,00	€ 11.890,00	€ 12.200,00	€ 12.530,00	€ 12.850,00	€ 13.170,00
	600	€ 11.480,00	€ 11.850,00	€ 12.150,00	€ 12.480,00	€ 12.850,00	€ 13.170,00	€ 13.510,00	€ 13.900,00



## MINI SKY

Tenda in alluminio con telo di copertura in PVC oscurante, comprensiva di struttura portante completamente in alluminio

TECNOLOGIA PER L'ESTERNO



**DI SERIE**

Tenda motorizzata con sistema di tensionamento del telo tramite cinghie dentate.

**Armatura**

- Laccato Bianco (RAL 9010)
- Laccato Marrone (RAL 8017)
- Laccato Grigio Micaceo
- Laccato Avorio (RAL 1013)

Copertura in PVC 720 gr/mq ignifugo oscurante di colore Avorio (414), Bianco (410), Sabbia (683).

Struttura portante completamente in alluminio, particolari in acciaio, tutto verniciato con polveri epossidiche.

**A RICHIESTA**

Effetto legno +25%  
Effetto legno anche ovaline e terminale +40%

Policarbonato da 4 mm per chiusura triangolo laterale € 90,00 ml.

Piantana centrale completa di piedino cm 250 € 125,00 cad. Profilo idoneo come traverso laterale per eventuale chiusura costo € 50,00 a ml.

Kit luci formato da 12 punti luce completi di alimentatore € 600,00

**NOTE**

Per tutte le tende, con qualsiasi verniciatura della struttura ovaline in tinta con il telo, PVC Bianco Ovaline RAL 9010, PVC Avorio Ovaline RAL 1013.

Con il modulo singolo si può realizzare una tenda di larghezza massima mt 4,00, per una sporgenza di mt 4,00, per le misure maggiori usare più moduli come da tabella listini, misura massima realizzabile 8,00 x 4,00 mt.

**SINGOLA**

		Larghezza		
		300	350	400
Sporgenza	200	€ 2.562,00	€ 2.751,00	€ 2.888,00
	250	€ 2.730,00	€ 2.888,00	€ 2.993,00
	300	€ 2.835,00	€ 2.993,00	€ 3.150,00
	350	€ 2.982,00	€ 3.150,00	€ 3.360,00
	400	€ 3.182,00	€ 3.360,00	€ 3.623,00

**DOPPIA**

		Larghezza						
		500	550	600	650	700	750	800
Sporgenza	200	€ 3.930,00	€ 4.300,00	€ 4.530,00	€ 4.750,00	€ 4.920,00	€ 5.015,00	€ 5.150,00
	250	€ 4.100,00	€ 4.520,00	€ 4.750,00	€ 5.050,00	€ 5.190,00	€ 5.250,00	€ 5.360,00
	300	€ 4.260,00	€ 4.800,00	€ 4.900,00	€ 5.240,00	€ 5.350,00	€ 5.450,00	€ 5.560,00
	350	€ 4.420,00	€ 5.050,00	€ 5.150,00	€ 5.420,00	€ 5.650,00	€ 5.860,00	€ 5.990,00
	400	€ 4.650,00	€ 5.300,00	€ 5.420,00	€ 5.630,00	€ 5.960,00	€ 6.080,00	€ 6.320,00



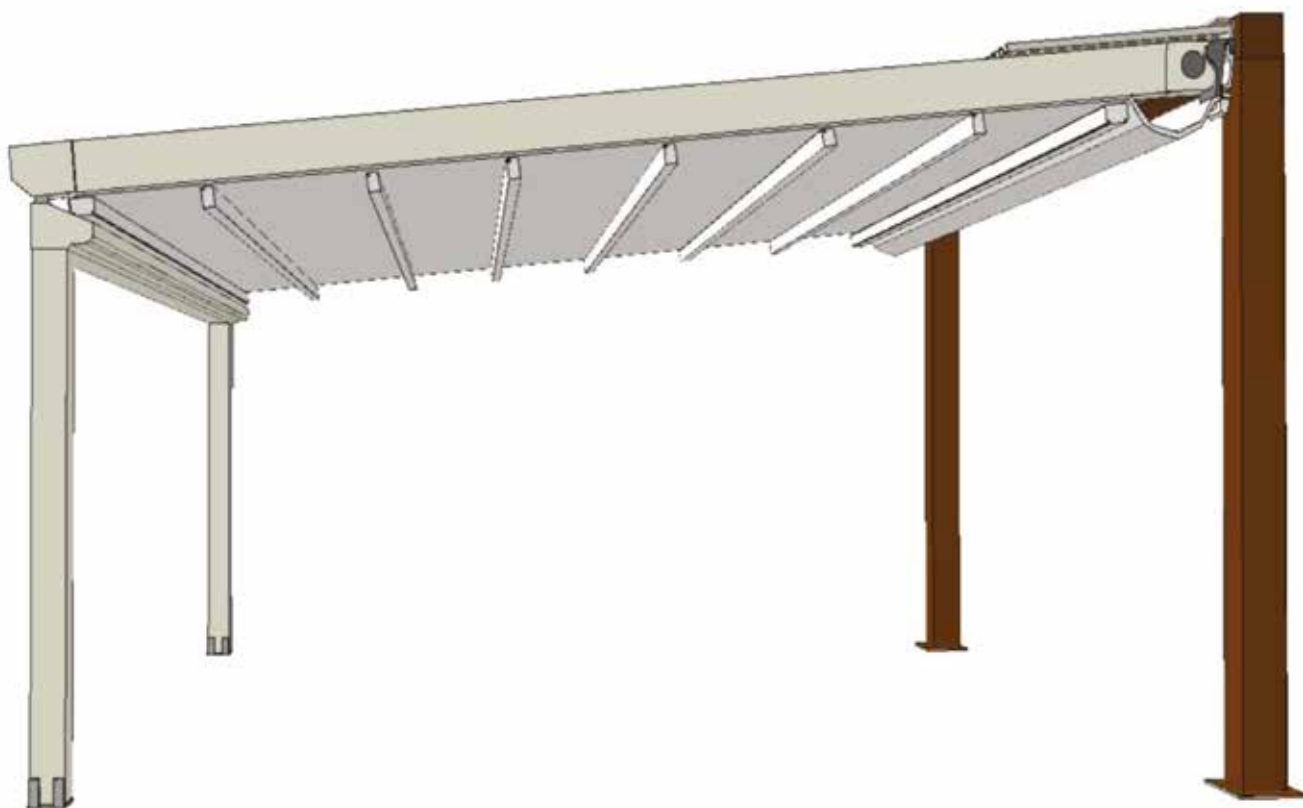

Larghezza

## SINGOLA

300	350	400	450
€ 1.130,00	€ 1.250,00	€ 1.380,00	€ 1.500,00

## ELITE MAX

Struttura in ferro zincato e verniciato  
per pergole

TECNOLOGIA PER L'ESTERNO

Struttura in ferro:

Sezione 120x120 per 3 mm

Zincato e verniciato con polveri epossidiche in colore con la tenda ordinata.

Altezza piantoni mt 3 di serie

Di serie struttura completa di piastra per fissaggio al pavimento, da valutare eventuale plinto per per l'ancoraggio a vostra cura.

Struttura componibile ad innesto.



Larghezza

## DOPPIA

500	550	600	650	700	750	800
€ 1.730,00	€ 1.800,00	€ 1.850,00	€ 1.890,00	€ 1.920,00	€ 2.200,00	€ 2.450,00



Larghezza

## TRIPLA

850	900	950	1000	1050	1100	1150	1200
€ 2.900,00	€ 2.950,00	€ 3.000,00	€ 3.030,00	€ 3.100,00	€ 3.160,00	€ 3.230,00	€ 3.290,00



Tenda fornita senza Tettuccio e Gronda

## TOP SKY

Tenda con sistema di tensionamento del telo tramite cinghie dentate

TECNOLOGIA PER L'ESTERNO





**DI SERIE**

Tenda motorizzata con sistema di tensionamento del telo tramite cinghie dentate.

**Armatura**

- Laccato Bianco (RAL 9010)
- Laccato Marrone (RAL 8017)
- Laccato Grigio Micaceo
- Laccato Avorio (RAL 1013)

Copertura in PVC 720 gr/mq ignifugo oscurante di colore Avorio (414), Bianco (410), Sabbia (683)

Struttura portante completamente in alluminio, particolari in acciaio, tutto verniciato con polveri epossidiche.

**A RICHIESTA**

- Effetto legno +25%
- Effetto legno anche ovaline e terminale +40%

Kit luci formato da 12 punti luce completi di alimentatore € 600,00

Tettuccio grecato in alluminio 8/10 da 1 mt € 50,00 cad.

Grondaia estrusa € 112,00 a ml.

Staffa ad omega per attacco a strutture esistenti € 10,00 cad.

**NOTE**

Per tutte le tende, con qualsiasi verniciatura della struttura ovaline in tinta con il telo, PVC Bianco Ovaline RAL 9010, PVC Avorio Ovaline RAL 1013.

Con il modulo singolo si può realizzare una tenda di larghezza massima mt 4,00, per una sporgenza di mt 4,00, per le misure maggiori usare più moduli come da tabella listini, misura massima realizzabile 8,00 x 4,00 mt.

Larghezza		SINGOLA		
		200	300	400
Sporgenza	200	€ 1.761,00	€ 1.960,00	€ 2.158,00
	250	€ 1.875,00	€ 2.090,00	€ 2.310,00
	300	€ 1.988,00	€ 2.215,00	€ 2.457,00
	350	€ 2.090,00	€ 2.350,00	€ 2.610,00
	400	€ 2.187,00	€ 2.471,00	€ 2.755,00
	450	€ 2.300,00	€ 2.600,00	€ 2.900,00
	500	€ 2.414,00	€ 2.726,00	€ 3.039,00

Larghezza		DOPPIA			
		500	600	700	800
Sporgenza	200	€ 3.616,00	€ 4.168,00	€ 4.560,00	€ 4.740,00
	250	€ 3.772,00	€ 4.370,00	€ 4.820,00	€ 4.950,00
	300	€ 3.920,00	€ 4.508,00	€ 4.980,00	€ 5.230,00
	350	€ 4.066,00	€ 4.740,00	€ 5.260,00	€ 5.650,00
	400	€ 4.278,00	€ 4.990,00	€ 5.640,00	€ 5.830,00
	450	€ 4.580,00	€ 5.190,00	€ 5.890,00	€ 6.240,00
	500	€ 5.100,00	€ 5.550,00	€ 6.120,00	€ 6.480,00

La tabella non comprende Tettuccio e Gronda



## GARDEN WOOD

Tenda a pacchetto con guide di scorrimento.  
Struttura portante in legno lamellare impregnato

TECNOLOGIA PER L'ESTERNO



**DI SERIE**

Profili in alluminio estruso  
Laccato Marrone (RAL 8017)  
Struttura portante in legno lamellare impregnato.

Telo di copertura in PVC  
OSCURANTE autoestinguente CL2  
oscurante a scelta nei colori Bianco (410), Avorio (414), Sabbia (683).

Tettuccio in lamiera grecata consente di riparare la tenda quando è raccolta, scossalina a copertura travi gemellari, gronda frontale completa di pluviale, tutto in colore testa di moro.  
Sezione del legno:

Piantoni sezione 120 x 120  
Trave frontale sezione 120 x 120  
Travi gemellari sezione 50 x 150  
Trave a muro sezione 50 x 150

**A RICHIESTA**

Kit luci formato da 12 punti luce completi di alimentatore € 600,00

**A SCELTA**

Impregnazione:  
Noce  
Teak

**GARDEN WOOD**

Larghezza		300	400	500
Sporgenza	300	€ 4.140,00	€ 4.358,00	€ 4.589,00
	400	€ 4.440,00	€ 4.739,00	€ 5.018,00
	500	€ 4.763,00	€ 5.087,00	€ 5.434,00
GARDEN WOOD - TENDA COMPLETA				

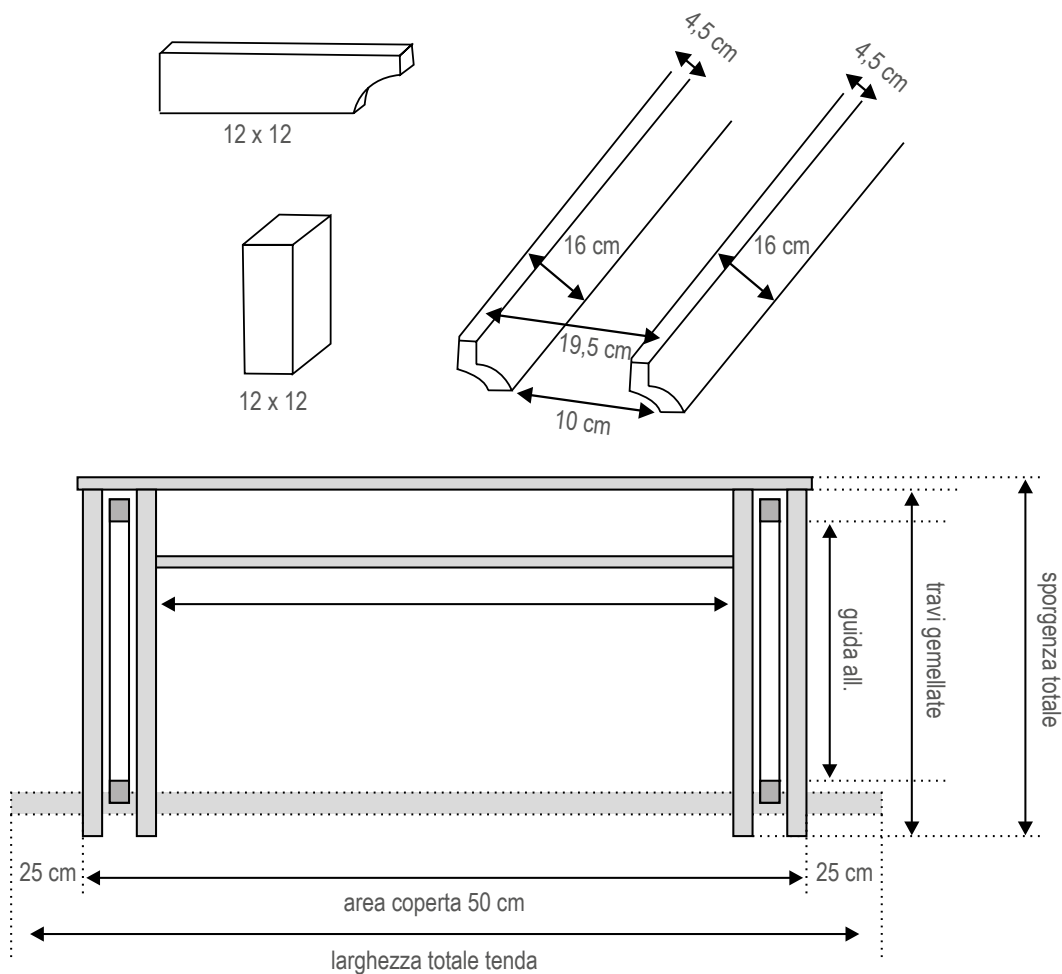





## ONDULINA

Tenda a pacchetto con binari di scorrimento e movimento manuale a corda. Tenda ad effetto onda

TECNOLOGIA PER L'ESTERNO

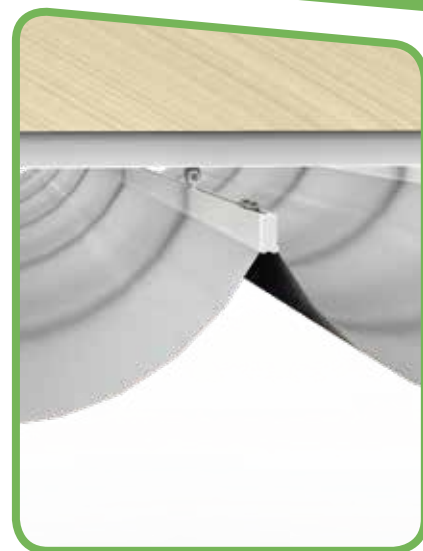

**DI SERIE**

Assemblata solo con tessuti in tinta unita, tenda fornita con 2 binari di scorrimento.

**Armatura**

Laccato Bianco (RAL 9010)  
Laccato Marrone (RAL 8017)

Distanziatore in tessuto a seconda della sporgenza tenendo presente H tessuto 120

**A RICHIESTA**

Binario aggiuntivo più carrelli aumento +15%

Laccato Avorio (RAL 1013) +10%  
Telo Soltis 96 +20%  
PVC Bali +10%



Sistema fissaggio comando

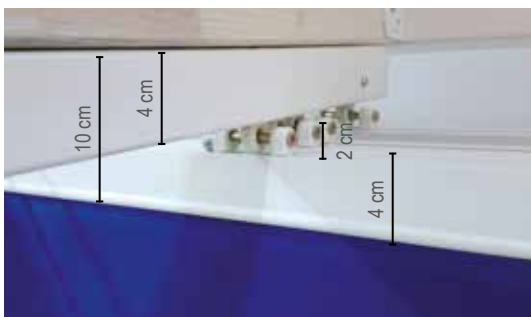

		Larghezza				
		200	300	400	500	600
Sporgenza	200	€ 482,00	€ 620,00	€ 772,00	€ 896,00	€ 1034,00
	300	€ 680,00	€ 882,00	€ 1.080,00	€ 1.280,00	€ 1.488,00
	400	€ 872,00	€ 1.137,00	€ 1.396,00	€ 1.666,00	€ 2.032,00
	500	€ 1.065,00	€ 1.400,00	€ 1.724,00	€ 2.045,00	€ 2.376,00

Il prezzo si riferisce alla sola tenda. La struttura portante non è inclusa.

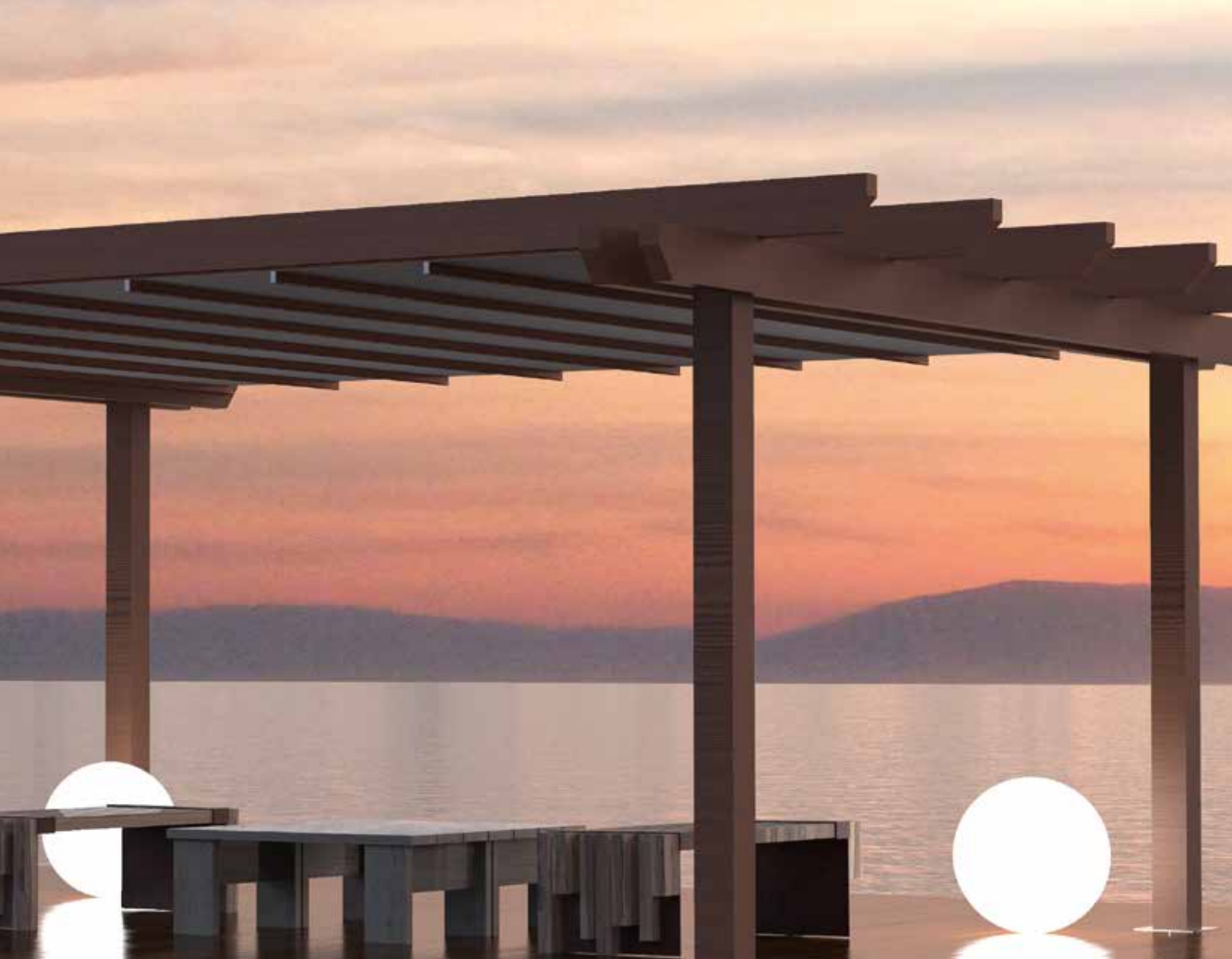

## PIANA

Tenda a pacchetto con binari di scorrimento e movimento manuale a corda.  
Tenda a telo teso

TECNOLOGIA PER L'ESTERNO

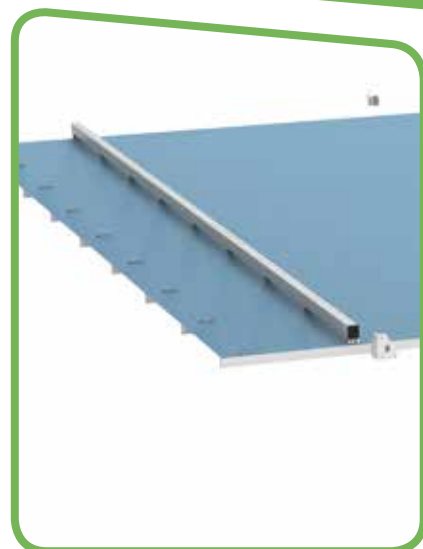



**DI SERIE**

Assemblata solo con tessuti in tinta unita, tenda fornita con 2 binari di scorrimento.

**Armatura**

Laccato Bianco (RAL 9010)  
Laccato Marrone (RAL 8017)

Distanziatore in tessuto con misura a seconda della sporgenza tenendo presente H tessuto 120,  
Es.: sp 200 = 5 stecche e 4 teli.

**A RICHIESTA**

Binario aggiuntivo più carrelli aumento +15%

Laccato Avorio (RAL 1013) +10%  
Telo Soltis 96 +20%  
PVC Bali +10%



Sistema fissaggio comando

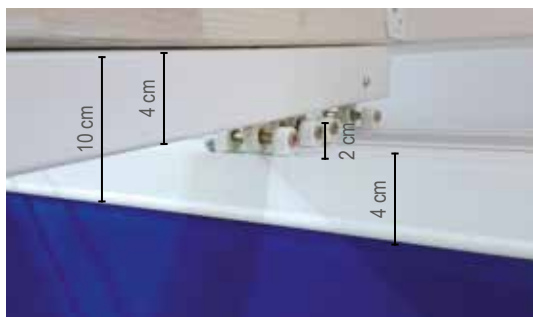

		Larghezza				
		200	300	400	500	600
Sporgenza	200	€ 386,00	€ 495,00	€ 618,00	€ 717,00	€ 828,00
	300	€ 542,00	€ 705,00	€ 866,00	€ 1.026,00	€ 1.190,00
	400	€ 700,00	€ 910,00	€ 1.125,00	€ 1.335,00	€ 1.632,00
	500	€ 855,00	€ 1.125,00	€ 1.378,00	€ 1.644,00	€ 1.918,00

Il prezzo si riferisce alla sola tenda. La struttura portante non è inclusa.



## MAREA

Tenda a pacchetto con guide di scorrimento e movimento manuale a corda

TECNOLOGY PER L'ESTERNO



**AUTOPORTANTE**

Struttura in lega di alluminio completamente autoportante adatta a coprire uno spazio dove non esistono sostegni laterali.

**DI SERIE**

Tenda ad onda con funzionamento di serie manuale.

Fornite senza volant.

Tende fornite con tessuto in tinta unita.

Armatura  
Laccato Bianco (RAL 9010)  
Laccato Marrone (RAL 8017)

**A RICHIESTA**

Maggiorazione tessuto:  
Liberty +10%  
Soltis 96 +20%  
Tempotest StarLight +10%  
Resinato +30%  
Antifiamma (FR) Starscreen +40%  
PVC Bali +10%

**ADDOSSATA**

Tenda idonea per il montaggio a parete fornita di guide più piantane anteriori.

**SOSPESA O TRA PARETI**

Idonea per il montaggio tra due muri o con sostegno superiore.

**A RICHIESTA**

Volant modelli da tabella € 9,00 ml.



Marea autoportante



Marea addossata



Marea sospesa

Larghezza **MAREA AUTOPORTANTE**

		200	300	400	500	600
Sporgenza	200	€ 1.260,00	€ 1.428,00	€ 1.606,00	€ 2.184,00	€ 2.362,00
	300	€ 1.418,00	€ 1.638,00	€ 1.848,00	€ 2.510,00	€ 2.724,00
	400	€ 1.606,00	€ 1.869,00	€ 2.121,00	€ 2.888,00	€ 3.130,00
	500	€ 1.712,00	€ 2.016,00	€ 2.310,00	€ 3.108,00	€ 3.412,00
	600	€ 1.964,00	€ 2.310,00	€ 2.656,00	€ 3.576,00	€ 3.928,00
			2 Guide - 2 Gambe			3 Guide - 3 Gambe

Larghezza **MAREA ADDOSSATA**

		200	300	400	500	600
Sporgenza	200	€ 905,00	€ 1.060,00	€ 1.212,00	€ 1.628,00	€ 1.780,00
	300	€ 1.071,00	€ 1.266,00	€ 1.460,00	€ 1.964,00	€ 2.152,00
	400	€ 1.260,00	€ 1.502,00	€ 1.737,00	€ 2.326,00	€ 2.562,00
	500	€ 1.370,00	€ 1.648,00	€ 1.926,00	€ 2.572,00	€ 2.856,00
	600	€ 1.536,00	€ 1.854,00	€ 2.175,00	€ 2.898,00	€ 3.224,00
			2 Guide - 2 Gambe			3 Guide - 3 Gambe

Larghezza **MAREA SOSPESA O TRA PARETI**

		200	300	400	500	600
Sporgenza	200	€ 570,00	€ 704,00	€ 840,00	€ 1.120,00	€ 1.228,00
	300	€ 746,00	€ 924,00	€ 1.102,00	€ 1.450,00	€ 1.618,00
	400	€ 946,00	€ 1.228,00	€ 1.522,00	€ 1.945,00	€ 2.164,00
	500	€ 1.155,00	€ 1.470,00	€ 1.838,00	€ 2.258,00	€ 2.468,00
	600	€ 1.312,00	€ 1.754,00	€ 2.068,00	€ 2.572,00	€ 2.888,00
			2 Guide			3 Guide





## NEW CRISTAL

Tenda con cassonetto, con guide a scorrimento laterale complete di spazzolino, con steccatura antivento (SISTEMA BREVETTATO)

TECNOLOGY PER L'ESTERNO



**DI SERIE**

Tenda con cassonetto, fornita con speciali guide laterali corredate di spazzolini.  
Tale sistema assicura una perfetta tenuta del telo al vento e alle intemperie.  
Telo con saldatura invisibile.

**Armatura**

- Laccato Bianco (RAL 9010)
- Laccato Marrone (RAL 8017)
- \* Laccato Avorio (RAL 1013)
- \* Laccato Grigio Micaceo
- \* Grigio Lucido Metallizzato

\* Senza aumento su ordinazione 10 giorni lavorativi.

**A RICHIESTA**

- Laccato Nero (RAL 9005) +10%
- Laccato Verde (RAL 6005) +10%
- Telo PVC ADR oscurante Bianco, Avorio, Sabbia +10%
- Telo Soltis 96 +20%
- Telo Bali +10%
- Cristal fumè +15%
- Profilo Antipioggia a Terra € 14,00 a ml
- Libera installazione (Guide autoportanti) € 30,00
- Tubolare 12 x 12 per angolo € 70,00 a ml
- Ancoraggio superiore e inferiore € 50,00 a pz (sempre fornito in coppia)

**NOTE**

Telo in pvc da 650 gr/mq; Telo Cristal da 780 gr/mq spessore 0,65 mm  
Non è possibile la fornitura del telo completamente in Cristal stile inglese.

Versione per installazione libera



**ATTENZIONE**

In base alle varie altezze, la parte centrale è una misura fissa non modificabile.

Altezza	215	261	286	300
Misura	60	87	87	104

		Larghezza												
		100	125	150	175	200	225	250	275	300	325	350	375	400
Altezza	100	€ 300,00	€ 340,00	€ 370,00	€ 419,00	€ 465,00	€ 514,00	€ 557,00	€ 600,00	€ 643,00	€ 693,00	€ 745,00	€ 776,00	€ 808,00
	125	€ 313,00	€ 353,00	€ 383,00	€ 432,00	€ 478,00	€ 527,00	€ 570,00	€ 610,00	€ 656,00	€ 706,00	€ 760,00	€ 790,00	€ 820,00
	150	€ 326,00	€ 366,00	€ 396,00	€ 445,00	€ 491,00	€ 540,00	€ 583,00	€ 627,00	€ 669,00	€ 720,00	€ 770,00	€ 804,00	€ 834,00
	175	€ 339,00	€ 379,00	€ 409,00	€ 458,00	€ 504,00	€ 553,00	€ 598,00	€ 640,00	€ 682,00	€ 732,00	€ 785,00	€ 817,00	€ 847,00
	200	€ 352,00	€ 392,00	€ 422,00	€ 471,00	€ 517,00	€ 566,00	€ 610,00	€ 653,00	€ 695,00	€ 745,00	€ 800,00	€ 830,00	€ 860,00
	225	€ 365,00	€ 405,00	€ 435,00	€ 484,00	€ 530,00	€ 579,00	€ 624,00	€ 666,00	€ 708,00	€ 760,00	€ 810,00	€ 843,00	€ 870,00
	250	€ 379,00	€ 419,00	€ 449,00	€ 498,00	€ 543,00	€ 592,00	€ 637,00	€ 679,00	€ 720,00	€ 770,00	€ 826,00	€ 856,00	€ 885,00
	275	€ 392,00	€ 432,00	€ 462,00	€ 511,00	€ 556,00	€ 605,00	€ 650,00	€ 692,00	€ 734,00	€ 784,00	€ 839,00	€ 869,00	€ 899,00
300	€ 405,00	€ 445,00	€ 475,00	€ 524,00	€ 569,00	€ 618,00	€ 663,00	€ 705,00	€ 747,00	€ 797,00	€ 852,00	€ 880,00	€ 910,00	

**Motori elettronici**

**T13 senza soccorso € 210,00** fine corsa elettronico  
larghezza tenda minima 72 cm.

**INFORMAZIONI E AVVERTENZE IMPORTANTI RELATIVE AL CRISTAL**

Nella confezione di teli o finestre realizzate in Cristal possono verificarsi delle ondulazioni, a causa del doppio spessore del tessuto, che arrotolandosi sul rullo crea tensioni diverse. L'escursione termica può provocare allentamenti e restringimenti del tessuto, che saranno più accentuati con l'aumento delle dimensioni della tenda. I teli Cristal se chiusi non perfettamente asciutti, possono creare delle macchie opaline. L'arieggiamento e l'esposizione al sole, dissolvono lentamente le suddette opacizzazioni. Pertanto si consiglia di chiudere i teli sempre asciutti. I teli in Cristal oggetto di pieghe pronunciate o stropicciature, presentano dei segni opachi indelebili.

Sui Cristal Plus Windows o Vinitex, in caso di saldature, non si garantisce l'allineamento del disegno o dei fili della trama.

Tutti i fenomeni evidenziati non possono essere oggetto di contestazione in quanto non evitabili, e in quanto non pregiudicano il buon funzionamento della tenda.



## NET CRISTAL

Tenda con cassonetto, con guide a scorrimento laterale complete di spazzolino, con steccatura antivento (SISTEMA BREVETTATO)

TECNOLOGIA PER L'ESTERNO

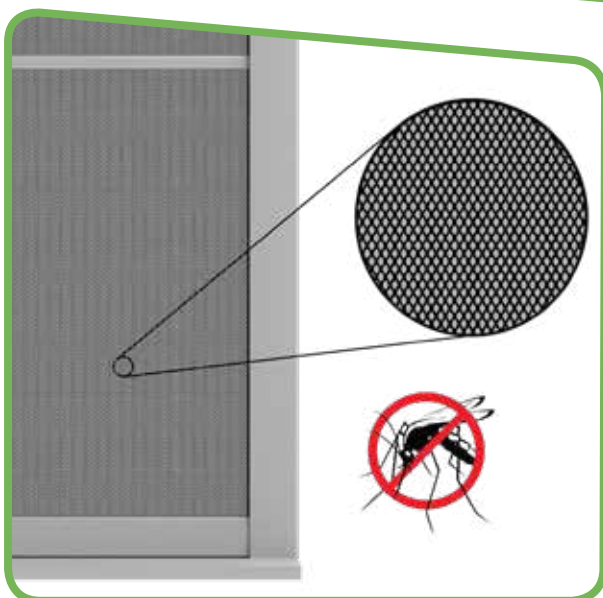



DI SERIE  
Tenda con cassonetto, fornita con speciali guide laterali corredate di spazzolini.  
Rete con saldatura invisibile.

A RICHIESTA  
Laccato Nero (RAL 9005) +10%  
Laccato Verde (RAL 6005) +10%

Armatura  
Laccato Bianco (RAL 9010)  
Laccato Marrone (RAL 8017)  
\* Laccato Avorio (RAL 1013)  
\* Laccato Grigio Micaceo  
\* Grigio Lucido Metallizzato

Profilo Antipioggia a Terra € 14,00 a ml  
Libera installazione  
(Guide autoportanti) € 30,00  
Tubolare 12 x 12 per angolo € 70,00 a ml  
Ancoraggio superiore e inferiore  
(sempre fornito in coppi) € 50,00 a pz

\* Senza aumento su ordinazione 10 giorni lavorativi.

**ATTENZIONE**

In base alle varie altezze, la parte centrale è una misura fissa non modificabile.

Altezza	215	261	286	300
Misura	60	87	87	104

Larghezza

	100	125	150	175	200	225	250	275	300	325	350	375	400
100	€ 300,00	€ 340,00	€ 370,00	€ 419,00	€ 465,00	€ 514,00	€ 557,00	€ 600,00	€ 643,00	€ 693,00	€ 745,00	€ 776,00	€ 808,00
125	€ 313,00	€ 353,00	€ 383,00	€ 432,00	€ 478,00	€ 527,00	€ 570,00	€ 610,00	€ 656,00	€ 706,00	€ 760,00	€ 790,00	€ 820,00
150	€ 326,00	€ 366,00	€ 396,00	€ 445,00	€ 491,00	€ 540,00	€ 583,00	€ 627,00	€ 669,00	€ 720,00	€ 770,00	€ 804,00	€ 834,00
175	€ 339,00	€ 379,00	€ 409,00	€ 458,00	€ 504,00	€ 553,00	€ 598,00	€ 640,00	€ 682,00	€ 732,00	€ 785,00	€ 817,00	€ 847,00
200	€ 352,00	€ 392,00	€ 422,00	€ 471,00	€ 517,00	€ 566,00	€ 610,00	€ 653,00	€ 695,00	€ 745,00	€ 800,00	€ 830,00	€ 860,00
225	€ 365,00	€ 405,00	€ 435,00	€ 484,00	€ 530,00	€ 579,00	€ 624,00	€ 666,00	€ 708,00	€ 760,00	€ 810,00	€ 843,00	€ 870,00
250	€ 379,00	€ 419,00	€ 449,00	€ 498,00	€ 543,00	€ 592,00	€ 637,00	€ 679,00	€ 720,00	€ 770,00	€ 826,00	€ 856,00	€ 885,00
275	€ 392,00	€ 432,00	€ 462,00	€ 511,00	€ 556,00	€ 605,00	€ 650,00	€ 692,00	€ 734,00	€ 784,00	€ 839,00	€ 869,00	€ 899,00
300	€ 405,00	€ 445,00	€ 475,00	€ 524,00	€ 569,00	€ 618,00	€ 663,00	€ 705,00	€ 747,00	€ 797,00	€ 852,00	€ 880,00	€ 910,00

Motori elettronici

larghezza tenda minima 72 cm.



# CRISTAL MAX

Tenda con cassonetto ispezionabile

TECNOLOGY PER L'ESTERNO



**DI SERIE**

Tenda con cassonetto, fornita con speciali guide laterali corredate di spazzolini.  
Tale sistema assicura una perfetta tenuta del telo al vento e alle intemperie.  
Telo con saldatura invisibile.  
Dimensione cassonetto ispezionabile 15 x 12 cm

**Armatura**

- Laccato Bianco (RAL 9010)
- Laccato Marrone (RAL 8017)
- \* Laccato Avorio (RAL 1013)
- \* Laccato Grigio Micaceo
- \* Grigio Lucido Metallizzato
- \* Senza aumento su ordinazione 10 giorni lavorativi.

**A RICHIESTA**

Laccato Nero (RAL 9005)	+10%
Laccato Verde (RAL 6005)	+10%
Telo PVC ADR oscurante Bianco, Avorio, Sabbia	+10%
Telo Soltis 96	+20%
Telo Bali	+10%
Telo Cristal Fumè	+15%
Profilo Antipioggia a Terra	€ 14,00 a ml
Libera installazione (Guide autoportanti)	€ 30,00
Tubolare 12 x 12 per angolo	€ 70,00 a ml
Ancoraggio superiore e inferiore (sempre fornito in coppi)	€ 50,00 a pz

**NOTE**

Telo in pvc da 650 gr/mq; Telo Cristal da 780 gr/mq spessore 0,65 mm  
Non è possibile la fornitura del telo completamente in Cristal stile inglese.

**ATTENZIONE**

In base alle varie altezze, la parte centrale è una misura fissa non modificabile.

Altezza	215	261	286	300	350
Misura	60	87	87	104	129

	Larghezza												
	100	125	150	175	200	225	250	275	300	325	350	375	400
100	€ 330,00	€ 373,00	€ 406,00	€ 460,00	€ 510,00	€ 565,00	€ 612,00	€ 660,00	€ 706,00	€ 762,00	€ 818,00	€ 852,00	€ 888,00
125	€ 343,00	€ 387,00	€ 420,00	€ 475,00	€ 525,00	€ 578,00	€ 626,00	€ 670,00	€ 720,00	€ 776,00	€ 835,00	€ 868,00	€ 902,00
150	€ 358,00	€ 402,00	€ 435,00	€ 488,00	€ 540,00	€ 593,00	€ 640,00	€ 688,00	€ 735,00	€ 792,00	€ 846,00	€ 884,00	€ 916,00
175	€ 372,00	€ 416,00	€ 450,00	€ 502,00	€ 554,00	€ 608,00	€ 656,00	€ 704,00	€ 750,00	€ 805,00	€ 862,00	€ 898,00	€ 930,00
200	€ 387,00	€ 430,00	€ 464,00	€ 518,00	€ 568,00	€ 622,00	€ 670,00	€ 718,00	€ 764,00	€ 818,00	€ 880,00	€ 912,00	€ 945,00
225	€ 400,00	€ 445,00	€ 478,00	€ 532,00	€ 582,00	€ 636,00	€ 686,00	€ 732,00	€ 778,00	€ 835,00	€ 890,00	€ 926,00	€ 956,00
250	€ 416,00	€ 460,00	€ 492,00	€ 547,00	€ 596,00	€ 650,00	€ 700,00	€ 746,00	€ 792,00	€ 846,00	€ 907,00	€ 940,00	€ 972,00
275	€ 430,00	€ 475,00	€ 508,00	€ 562,00	€ 610,00	€ 664,00	€ 714,00	€ 760,00	€ 806,00	€ 862,00	€ 922,00	€ 955,00	€ 988,00
300	€ 445,00	€ 488,00	€ 522,00	€ 576,00	€ 625,00	€ 678,00	€ 728,00	€ 775,00	€ 820,00	€ 876,00	€ 936,00	€ 968,00	€ 1.000,00
325	€ 459,00	€ 503,00	€ 536,00	€ 590,00	€ 640,00	€ 694,00	€ 743,00	€ 789,00	€ 835,00	€ 890,00	€ 950,00	€ 982,00	€ 1.014,00
350	€ 474,00	€ 517,00	€ 550,00	€ 604,00	€ 654,00	€ 708,00	€ 757,00	€ 804,00	€ 850,00	€ 905,00	€ 965,00	€ 996,00	€ 1.028,00

**Motori elettronici**

**T13 senza soccorso € 210,00** fine corsa elettronico  
larghezza tenda minima 72 cm.

**INFORMAZIONI E AVVERTENZE IMPORTANTI RELATIVE AL CRISTAL**

Nella confezione di teli o finestre realizzate in Cristal possono verificarsi delle ondulazioni, a causa del doppio spessore del tessuto, che arrotolandosi sul rullo crea tensioni diverse. L'escursione termica può provocare allentamenti e restringimenti del tessuto, che saranno più accentuati con l'aumento delle dimensioni della tenda. I teli Cristal se chiusi non perfettamente asciutti, possono creare delle macchie opaline. L'arieggiamento e l'esposizione al sole, dissolvono lentamente le suddette opacizzazioni. Pertanto si consiglia di chiudere i teli sempre asciutti. I teli in Cristal oggetto di pieghe pronunciate o stropicciature, presentano dei segni opachi indelebili.

Sui Cristal Plus Windows o Vinitex, in caso di saldature, non si garantisce l'allineamento del disegno o dei fili della trama.

Tutti i fenomeni evidenziati non possono essere oggetto di contestazione in quanto non evitabili, e in quanto non pregiudicano il buon funzionamento della tenda.





# NET MAX

Tenda con cassonetto ispezionabile

TECNOLOGY PER L'ESTERNO

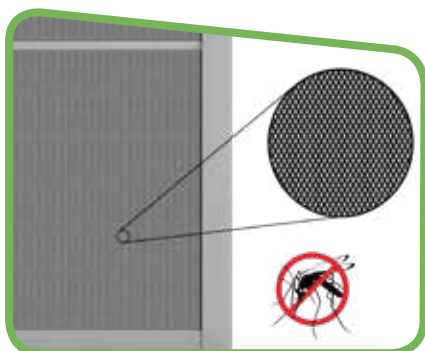

**DI SERIE**

Tenda con cassonetto, fornita con speciali guide laterali corredate di spazzolini.  
Tale sistema assicura una perfetta tenuta del telo al vento e alle intemperie.  
Telo con saldatura invisibile.

**Armatura**

Laccato Bianco (RAL 9010)  
Laccato Marrone (RAL 8017)  
\* Laccato Avorio (RAL 1013)

\* Laccato Grigio Micaceo

\* Grigio Lucido Metallizzato

\* Senza aumento su ordinazione 10 giorni lavorativi.

**A RICHIESTA**

Laccato Nero (RAL 9005) +10%  
Laccato Verde (RAL 6005) +10%

Profilo Antipioggia a Terra € 14,00 a ml  
Libera installazione  
(Guide autoportanti) € 30,00  
Tubolare 12 x 12 per angolo € 70,00 a ml  
Ancoraggio superiore e inferiore  
(sempre fornito in coppi) € 50,00 a pz

**NOTE**

Telo in pvc da 650 gr/mq; Telo Cristal da 780 gr/mq spessore 0,65 mm  
Non è possibile la fornitura del telo completamente in Cristal stile inglese.

**ATTENZIONE**

In base alle varie altezze, la parte centrale è una misura fissa non modificabile.

Altezza	215	261	286	300	350
Misura	60	87	87	104	129

		Larghezza												
		100	125	150	175	200	225	250	275	300	325	350	375	400
Altezza	100	€ 330,00	€ 373,00	€ 406,00	€ 460,00	€ 510,00	€ 565,00	€ 612,00	€ 660,00	€ 706,00	€ 762,00	€ 818,00	€ 852,00	€ 888,00
	125	€ 343,00	€ 387,00	€ 420,00	€ 475,00	€ 525,00	€ 578,00	€ 626,00	€ 670,00	€ 720,00	€ 776,00	€ 835,00	€ 868,00	€ 902,00
	150	€ 358,00	€ 402,00	€ 435,00	€ 488,00	€ 540,00	€ 593,00	€ 640,00	€ 688,00	€ 735,00	€ 792,00	€ 846,00	€ 884,00	€ 916,00
	175	€ 372,00	€ 416,00	€ 450,00	€ 502,00	€ 554,00	€ 608,00	€ 656,00	€ 704,00	€ 750,00	€ 805,00	€ 862,00	€ 898,00	€ 930,00
	200	€ 387,00	€ 430,00	€ 464,00	€ 518,00	€ 568,00	€ 622,00	€ 670,00	€ 718,00	€ 764,00	€ 818,00	€ 880,00	€ 912,00	€ 945,00
	225	€ 400,00	€ 445,00	€ 478,00	€ 532,00	€ 582,00	€ 636,00	€ 686,00	€ 732,00	€ 778,00	€ 835,00	€ 890,00	€ 926,00	€ 956,00
	250	€ 416,00	€ 460,00	€ 492,00	€ 547,00	€ 596,00	€ 650,00	€ 700,00	€ 746,00	€ 792,00	€ 846,00	€ 907,00	€ 940,00	€ 972,00
	275	€ 430,00	€ 475,00	€ 508,00	€ 562,00	€ 610,00	€ 664,00	€ 714,00	€ 760,00	€ 806,00	€ 862,00	€ 922,00	€ 955,00	€ 988,00
	300	€ 445,00	€ 488,00	€ 522,00	€ 576,00	€ 625,00	€ 678,00	€ 728,00	€ 775,00	€ 820,00	€ 876,00	€ 936,00	€ 968,00	€ 1.000,00
	325	€ 459,00	€ 503,00	€ 536,00	€ 590,00	€ 640,00	€ 694,00	€ 743,00	€ 789,00	€ 835,00	€ 890,00	€ 950,00	€ 982,00	€ 1.014,00
350	€ 474,00	€ 517,00	€ 550,00	€ 604,00	€ 654,00	€ 708,00	€ 757,00	€ 804,00	€ 850,00	€ 905,00	€ 965,00	€ 996,00	€ 1.028,00	

**Motori elettronici**

larghezza tenda minima 72 cm.



# MOON

Tenda con cassonetto e cavi laterali in acciaio

TECNOLOGY PER L'ESTERNO



**DI SERIE**

Cavetti in acciaio spessore 4mm  
forniti a seconda della misura della  
tenda + 0 - 10 cm  
il terminale viene guidato dai  
cavetti laterali.  
Argano rapporto 3:1  
Asta da H 180

**Armatura**

Laccato Bianco (RAL 9010)  
Laccato Marrone (RAL 8017)  
Laccato Avorio (RAL1013)

**A RICHIESTA**

Maggiorazione tessuto:  
Liberty +10%  
Tempotest StarLight +10%  
Telo Simmetrico +10%  
Soltis 96 +20%  
Resinato, Reverse +30%  
PVC Bali +10%  
Antifiamma (FR) Starscreen +40%

**NOTE**

**Misura in altezza precisa,  
per i cavetti.**

Specificare al momento dell'ordine  
il tipo di comando:  
se a motore (vedi tabella).



		Larghezza							
		100	150	200	250	300	350	400	450
Sporgenza	150	€ 356,00	€ 388,00	€ 420,00	€ 450,00	€ 482,00	€ 510,00	€ 548,00	€ 585,00
	175	€ 362,00	€ 396,00	€ 432,00	€ 464,00	€ 500,00	€ 530,00	€ 570,00	€ 611,00
	200	€ 368,00	€ 406,00	€ 444,00	€ 478,00	€ 516,00	€ 552,00	€ 591,00	€ 638,00
	225	€ 374,00	€ 414,00	€ 456,00	€ 492,00	€ 533,00	€ 576,00	€ 615,00	€ 668,00
	250	€ 380,00	€ 422,00	€ 468,00	€ 506,00	€ 565,00	€ 596,00	€ 636,00	€ 698,00
	275	€ 386,00	€ 430,00	€ 480,00	€ 520,00	€ 582,00	€ 618,00	€ 658,00	€ 729,00
	300	€ 394,00	€ 440,00	€ 495,00	€ 534,00	€ 600,00	€ 642,00	€ 681,00	€ 765,00

<b>Motori elettronici</b>	<b>T13 senza soccorso € 210,00 fine corsa elettronico</b>
---------------------------	---





## ENERGY

Tenda con cavi laterali in acciaio, senza cassetto

TECNOLOGY PER L'ESTERNO



**DI SERIE**

Cavetti in acciaio forniti a seconda della misura della tenda + 0 - 10 cm  
il terminale viene guidato dai cavetti laterali.  
Argano rapporto 3:1  
Asta da H 180

Armatura  
Laccato Bianco (RAL 9010)  
Laccato Marrone (RAL 8017)

**A RICHIESTA**

Maggiorazione tessuto:  
Liberty +10%  
Tempotest StarLight +10%  
Telo Simmetrico +10%  
Soltis 96 +20%  
Resinato, Reverse +30%  
PVC Bali +10%  
Antifiamma (FR) Starscreen +40%

**NOTE**

**Misura in altezza precisa, per i cavetti.**

Specificare al momento dell'ordine il tipo di comando: se a motore (vedi tabella).

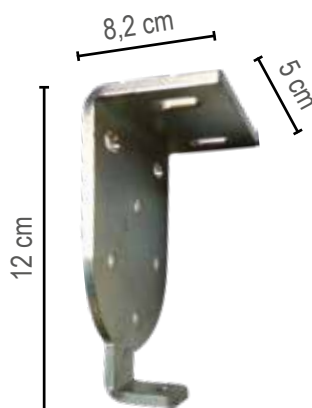

**Staffa Energy**

		Larghezza							
		100	150	200	250	300	350	400	450
Sporgenza	150	€ 338,00	€ 362,00	€ 382,00	€ 400,00	€ 428,00	€ 444,00	€ 472,00	€ 498,00
	175	€ 344,00	€ 370,00	€ 394,00	€ 415,00	€ 443,00	€ 464,00	€ 492,00	€ 523,00
	200	€ 350,00	€ 378,00	€ 406,00	€ 432,00	€ 460,00	€ 486,00	€ 512,00	€ 548,00
	225	€ 356,00	€ 386,00	€ 418,00	€ 447,00	€ 475,00	€ 506,00	€ 532,00	€ 573,00
	250	€ 362,00	€ 394,00	€ 430,00	€ 462,00	€ 490,00	€ 526,00	€ 554,00	€ 598,00
	275	€ 368,00	€ 402,00	€ 442,00	€ 477,00	€ 505,00	€ 546,00	€ 574,00	€ 623,00
	300	€ 376,00	€ 412,00	€ 454,00	€ 492,00	€ 524,00	€ 567,00	€ 598,00	€ 650,00

**Motori elettronici**

**T13 senza soccorso € 210,00 fine corsa elettronico**



## TENSOTENDA

Tenda con cassonetto, guide laterali e telo sempre in tensione. Motorizzata (motore compreso nel prezzo)

TECNOLOGIA PER L'ESTERNO

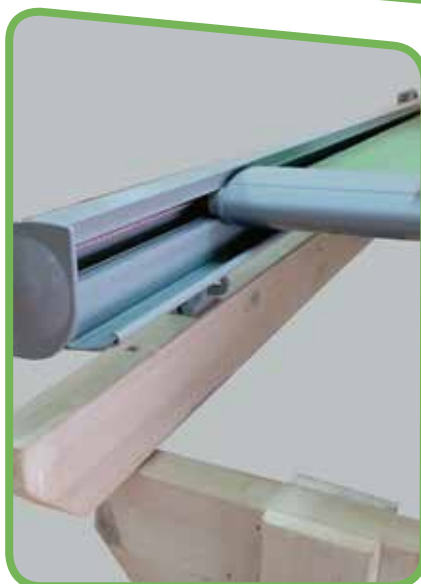

**DI SERIE**

Fornita senza volant  
Rullo Ø 70  
Solo con comando a motore senza  
soccorso meccanico (incluso nel  
prezzo)

Armatura  
Laccato Bianco (RAL 9010)  
Laccato Marrone (RAL 8017)

Guide laterali e telo sempre in  
tensione tramite molle

**A RICHIESTA**

PVC Soltis 96 +20%  
PVC Bali +10%

**NOTE**

Tenda ombreggiante, non idonea per  
la pioggia. Si consiglia PVC filtrante  
Soltis 96 o Bali.

Tenda idonea per coprire pergole  
in legno.

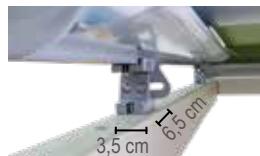

Tensotenda Vista Piedino

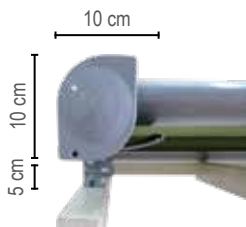

Tensotenda Guida

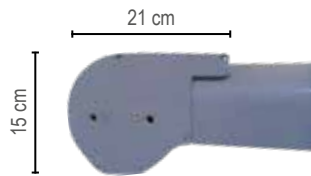

Tensotenda Cassonetto

		Larghezza			
		250	300	350	400
Sporgenza	200	€ 1.879,00	€ 1.984,00	€ 2.068,00	€ 2.158,00
	300	€ 2.106,00	€ 2.282,00	€ 2.350,00	€ 2.510,00
	400	€ 2.316,00	€ 2.382,00	€ 2.475,00	€ 2.738,00

Il prezzo si riferisce alla sola tenda. La struttura portante non è inclusa.





## TOP

Tenda a capanno  
con guide a scorrimento laterale  
e curve regolabili



**DI SERIE**

Volant modello: 02  
 Altezza: 28 cm  
 Rullo Ø 70  
 Argano rapporto 11:1  
 Asta da H 180

Armatura  
 Laccato Bianco (RAL 9010)  
 Laccato Grigio (RAL 7035)  
 Laccato Avorio (RAL 1013)

Staffa idonea per il montaggio a parete o soffitto. Gambe H 200cm.

Telo che scende di 60cm oltre la curva.

**A RICHIESTA**

Armatura  
 Laccato Nero (RAL 9005) +10%  
 Laccato Rosso (RAL 3003) +10%  
 Laccato Verde (RAL 6005) +10%  
 Laccato Marrone (RAL 8017) +10%  
 Laccato Bronzo (RAL 1036) +20%  
 Grigio Lucido Metallizzato +20%

Aggiunta di frangivento vedi tabella.

Telo allungabile fino a terra, calcolare prezzo a mq a seconda del tessuto.

**A RICHIESTA**

Maggiorazione tessuto:

Liberty +10%  
 Tempotest StarLight +10%  
 Telo Simmetrico +10%  
 Soltis 96 +15%  
 Resinato, Reverse +25%  
 PVC Bali +10%  
 Antifiamma (FR) Starscreen +40%

**NOTE**

Specificare al momento dell'ordine il tipo di comando: Argano o Motore: se a motore (vedi tabella).

Larghezza

300	400
€ 60,00	€ 75,00

Frangivento aggiuntivo con supporto e tappo

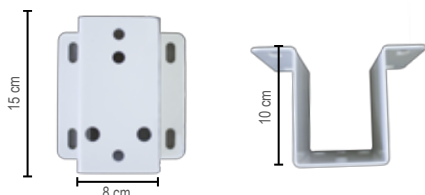

Distanziale opzionale a richiesta € 22,00 cad.



Attacco frangivento alla guida Tenda Top

		Larghezza				
		240	300	350	400	frangiventi
Sporgenza	200	€ 614,00	€ 654,00	€ 704,00	€ 754,00	2
	300	€ 660,00	€ 708,00	€ 766,00	€ 824,00	3
	400	€ 725,00	€ 782,00	€ 852,00	€ 922,00	4

<b>Motori meccanici</b>	T2 senza soccorso € 150,00	T31 con soccorso € 210,00
<b>Motori elettronici</b>	T13 senza soccorso fine corsa elettronico € 210,00	





## TOP MAX

Tenda a capanno con guida a scorrimento superiore e curve regolabili



LENDE A CAPANNO

**DI SERIE**

Volant modello: 02  
 Altezza: 28 cm  
 Rullo Ø 70  
 Argano rapporto 11:1  
 Asta da H 180

Telo che scende di 60cm  
 oltre la curva.

**Armatura**

Laccato Bianco (RAL 9010)  
 Laccato Grigio (RAL 7035)  
 Laccato Avorio (RAL 1013)

Staffa idonea per il montaggio a  
 parete o soffitto. Gambe H 200cm.

**A RICHIESTA**

Maggiorazione tessuto:	
Liberty, Prestige	+10%
Tempotest StarLight	+10%
Telo Simmetrico	+10%
Soltis 96	+15%
Resinato, Reverse	+25%
PVC Bali	+10%
Antifiamma (FR) Starscreen	+40%

Telo allungabile fino a terra, calcolare  
 prezzo a mq a seconda del tessuto.

**A RICHIESTA**

Armatura:	
Laccato Nero (RAL 9005)	+10%
Laccato Rosso (RAL 3003)	+10%
Laccato Verde (RAL 6005)	+10%
Laccato Marrone (RAL 8017)	+10%
Laccato Bronzo (RAL 1036)	+20%
Grigio Lucido Metallizzato	+20%

**NOTE**

Specificare al momento dell'ordine  
 il tipo di comando: Argano o Motore  
 (se a motore vedi tabella)

Aggiunta di frangivento vedi tabella.

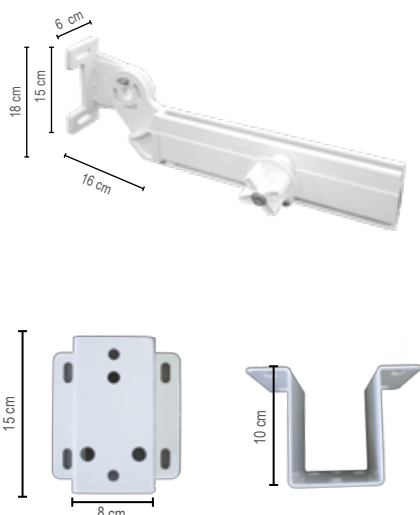

Distanziale opzionale a richiesta € 22,00 cad.



Guida Top Max - Top Max In



Piedino Top Max - Top Max In

**TOP MAX**

Larghezza		240	300	350	400	450	500	frangiventi
Sporgenza	200	€ 651,00	€ 693,00	€ 735,00	€ 777,00	€ 820,00	€ 882,00	2
	300	€ 735,00	€ 798,00	€ 840,00	€ 882,00	€ 945,00	€ 1.030,00	3
	400	€ 830,00	€ 903,00	€ 956,00	€ 1.030,00	€ 1.072,00	€ 1.155,00	4
	500	€ 924,00	€ 1.008,00	€ 1.060,00	€ 1.134,00	€ 1.218,00	€ 1.312,00	5

<b>Motori meccanici</b>	<b>T2 senza soccorso € 150,00</b>	<b>T31 con soccorso € 210,00</b>
<b>Motori elettronici</b>	<b>T13 senza soccorso fine corsa elettronico € 210,00</b>	

Larghezza	300	400	500
Frangivento aggiuntivo con supporto e tappo	€ 60,00	€ 75,00	€ 90,00





## AMERICA

Tenda a capanno con guida a scorrimento superiore e curve regolabili.



LENDE A CAPANNO

**DI SERIE**

Volant modello: 02  
Altezza: 28 cm  
Rullo Ø 70  
Argano rapporto 11:1  
Asta da H 180cm

Armatura  
Laccato Bianco (RAL 9010)  
Laccato Grigio (RAL 7035)  
Laccato Avorio (RAL 1013)

Telo che scende di 60cm oltre la curva.  
Staffa idonea per il montaggio a parete o soffitto. Gambe H 200cm.

**A RICHIESTA**

Armatura  
Laccato Nero (RAL 9005) +10%  
Laccato Rosso (RAL 3003) +10%  
Laccato Verde (RAL 6005) +10%  
Laccato Marrone (RAL 8017) +10%  
  
Laccato Bronzo (RAL 1036) +20%  
Grigio Lucido Metallizzato +20%

**A RICHIESTA**

Maggiorazione tessuto:  
Liberty +10%  
Tempotest StarLight +10%  
Telo Simmetrico +10%  
Soltis 96 +15%  
Resinato, Reverse +25%  
PVC Bali +10%  
Antifiamma (FR) Starscreen +40%

**NOTE**

Specificare al momento dell'ordine il tipo di comando: se a motore (vedi tabella).  
  
Per tende affiancate a telo intero aggiungere sempre costo reggirullo centrale **Cod. RAGA € 200,00 cd.**

Telo allungabile fino a terra.

Aggiunta di frangivento vedi tabella.

## AMERICA

		Larghezza							
		300	350	400	450	500	550	600	frangiventi
Sporgenza	200	€ 838,00	€ 886,00	€ 935,00	€ 990,00	€ 1.036,00	€ 1.096,00	€ 1.155,00	2
	300	€ 938,00	€ 984,00	€ 1.034,00	€ 1.090,00	€ 1.136,00	€ 1.195,00	€ 1.255,00	3
	400	€ 1.074,00	€ 1.130,00	€ 1.190,00	€ 1.254,00	€ 1.310,00	€ 1.378,00	€ 1.446,00	4
	500	€ 1.270,00	€ 1.336,00	€ 1.422,00	€ 1.499,00	€ 1.582,00	€ 1.665,00	€ 1.750,00	5
	600	€ 1.367,00	€ 1.440,00	€ 1.530,00	€ 1.610,00	€ 1.692,00	€ 1.780,00	€ 1.869,00	6
	700	€ 1.627,00	€ 1.714,00	€ 1.792,00	€ 1.885,00	€ 1.974,00	€ 2.062,00	€ 2.150,00	7

## AMERICA AFFIANCATA

		Larghezza							
		300	350	400	450	500	550	600	frangiventi
Sporgenza	200	€ 700,00	€ 742,00	€ 797,00	€ 846,00	€ 896,00	€ 948,00	€ 1.000,00	2
	300	€ 800,00	€ 842,00	€ 896,00	€ 943,00	€ 995,00	€ 1.048,00	€ 1.100,00	3
	400	€ 922,00	€ 970,00	€ 1.042,00	€ 1.134,00	€ 1.160,00	€ 1.222,00	€ 1.284,00	4
	500	€ 1.045,00	€ 1.100,00	€ 1.256,00	€ 1.323,00	€ 1.422,00	€ 1.494,00	€ 1.566,00	5
	600	€ 1.194,00	€ 1.256,00	€ 1.356,00	€ 1.426,00	€ 1.521,00	€ 1.600,00	€ 1.676,00	6
	700	€ 1.412,00	€ 1.483,00	€ 1.622,00	€ 1.707,00	€ 1.792,00	€ 1.884,00	€ 1.976,00	7

**Motori meccanici**

**T2 senza soccorso € 150,00**

**T31 con soccorso € 210,00**

**Motori elettronici**

**T13 senza soccorso fine corsa elettronico € 210,00**

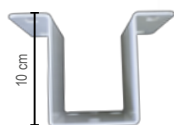
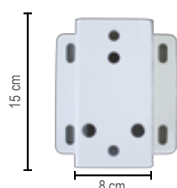

Larghezza  
Frangivento aggiuntivo con supporto

	300	400	500	600
Frangivento aggiuntivo con supporto	€ 60,00	€ 75,00	€ 90,00	€ 100,00

Distanziale opzionale a richiesta € 22,00 cad.



Scossalina laterale € 14,00 ml

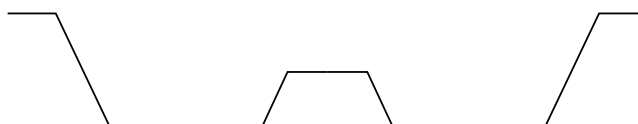

Scossalina centrale € 20,00 ml





## TOP IN

Tenda a capanno  
con cassonetto e guide a scorrimento laterale  
e curve regolabili

TENDE A CAPANNO con cassonetto



**DI SERIE**

Volant modello: 02  
 Altezza: 28 cm  
 Rullo Ø 70  
 Argano rapporto 11:1  
 Asta da H 180  
 H gambe 200

Armatura  
 Laccato Bianco (RAL 9010)  
 Laccato Grigio (RAL 7035)  
 Laccato Avorio (RAL 1013)

Telo che scende di 60 cm oltre la curva.

**A RICHIESTA**

Armatura  
 Laccato Nero (RAL 9005) +10%  
 Laccato Rosso (RAL 3003) +10%  
 Laccato Verde (RAL 6005) +10%  
 Laccato Marrone (RAL 8017) +10%

Laccato Bronzo (RAL 1036) +20%  
 Grigio Lucido Metallizzato +20%

**A RICHIESTA**

Maggiorazione tessuto:  
 Liberty +10%  
 Tempotest StarLight +10%  
 Telo Simmetrico +10%  
 Soltis 96 +15%  
 Resinato, Reverse +25%  
 PVC Bali +10%  
 Antifiamma (FR) Starscreen +40%

**NOTE**

Specificare al momento dell'ordine il tipo di comando: se a motore (vedi tabella).

Specificare montaggio parete o soffitto con cassonetto america, se soffitto aggiungere costo di ogni singola staffa € 30,00 cad.

Aggiunta di frangivento vedi tabella.

Telo allungabile fino a terra, calcolare prezzo a mq a seconda del tessuto.

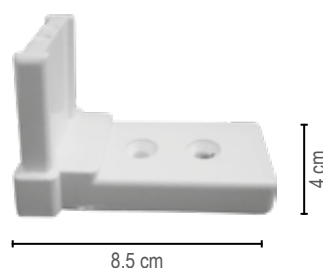

Piedino Top In

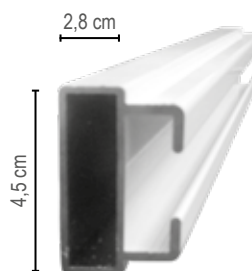

Guida Top In

		Larghezza				
		240	300	350	400	frangiventi
Sporgenza	200	€ 662,00	€ 766,00	€ 804,00	€ 948,00	2 cassonetto piccolo (7000)
	200	€ 748,00	€ 832,00	€ 906,00	€ 1.004,00	2 cassonetto america
	300	€ 802,00	€ 896,00	€ 945,00	€ 1.116,00	3 cassonetto america
	400	€ 900,00	€ 992,00	€ 1.042,00	€ 1.219,00	4 cassonetto america

<b>Motori meccanici</b>	<b>T2 senza soccorso € 150,00</b>	<b>T31 con soccorso € 210,00</b>
<b>Motori elettronici</b>	<b>T13 senza soccorso fine corsa elettronico € 210,00</b>	

MOTORI CON SOCCORSO SOLO CON CASSONETTO MODELLO AMERICA

Nr. Staffe

- 2 staffe
- 3 staffe

Larghezza

Frangivento aggiuntivo con supporto e tappo

	300	400
	€ 60,00	€ 75,00





## TOP MAX IN

Tenda a capanno con cassonetto e guida a scorrimento superiore e curve regolabili

TENDE A CAPANNO con cassonetto



**DI SERIE**

Volant modello: 02  
 Altezza: 28 cm  
 Rullo Ø 70  
 Argano rapporto 11:1  
 Asta da H 180  
 H gambe 200

Telo che scende di 60cm  
 oltre la curva.

**Armatura**

Laccato Bianco (RAL 9010)  
 Laccato Grigio (RAL 7035)  
 Laccato Avorio (RAL 1013)

**A RICHIESTA**

Armatura  
 Laccato Nero (RAL 9005) +10%  
 Laccato Rosso (RAL 3003) +10%  
 Laccato Verde (RAL 6005) +10%  
 Laccato Marrone (RAL 8017) +10%

Laccato Bronzo (RAL 1036) +20%  
 Grigio Lucido Metallizzato +20%

**A RICHIESTA**

Maggiorazione tessuto:  
 Liberty +10%  
 Tempotest StarLight +10%  
 Telo Simmetrico +10%  
 Soltis 96 +15%  
 Resinato, Reverse +25%  
 PVC Bali +10%  
 Antifiamma (FR) Starscreen +40%

**NOTE**

Specificare montaggio parete o soffitto con cassonetto america, se soffitto aggiungere costo di ogni singola staffa € 30,00 cad.

Aggiunta di frangivento vedi tabella.

Telo allungabile fino a terra, calcolare prezzo a mq a seconda del tessuto.

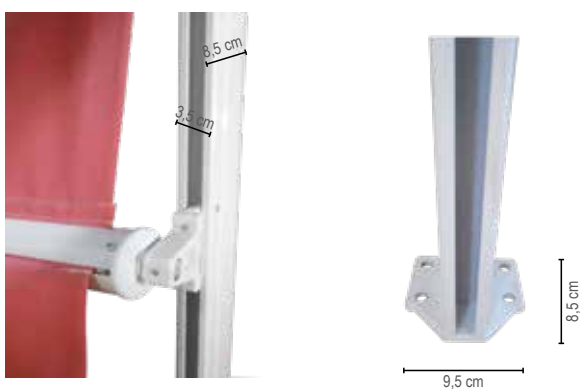

Guida Top Max - Top Max In

Piedino Top Max - Top Max In

**TOP MAX IN**

Larghezza								
		240	300	350	400	450	500	frangiventi
Sporgenza	200	€ 820,00	€ 882,00	€ 945,00	€ 987,00	€ 1.050,00	€ 1.113,00	2
	300	€ 914,00	€ 987,00	€ 1.050,00	€ 1.113,00	€ 1.176,00	€ 1.240,00	3
	400	€ 1.008,00	€ 1.092,00	€ 1.176,00	€ 1.240,00	€ 1.312,00	€ 1.386,00	4
	500	€ 1.102,00	€ 1.197,00	€ 1.281,00	€ 1.365,00	€ 1.450,00	€ 1.533,00	5

<b>Motori meccanici</b>	T2 senza soccorso € 150,00	T31 con soccorso € 210,00
<b>Motori elettronici</b>	T13 senza soccorso fine corsa elettronico € 210,00	

Larghezza	300	400	500
Frangivento aggiuntivo con supporto e tappo	€ 60,00	€ 75,00	€ 90,00

**Nr. Staffe**

- 2 staffe
- 3 staffe





## AMERICA IN

Tenda a capanno con guide a scorrimento superiore, curve regolabili e cassonetto di protezione

TENDE A CAPANNO con cassonetto



**DI SERIE**

Volant modello: 02  
 Altezza: 28 cm  
 Rullo Ø 70  
 Argano rapporto 11:1  
 Asta da H 180  
 Cassonetto: ingombro totale  
 27 x 27 cm  
 H gambe 200

Armatura  
 Laccato Bianco (RAL 9010)  
 Laccato Grigio (RAL 7035)  
 Laccato Avorio (RAL 1013)

Telo che scende di 60cm oltre la curva.

**A RICHIESTA**

Armatura  
 Laccato Nero (RAL 9005) +10%  
 Laccato Rosso (RAL 3003) +10%  
 Laccato Verde (RAL 6005) +10%  
 Laccato Marrone (RAL 8017) +10%  
 Laccato Bronzo (RAL 1036) +20%  
 Grigio Lucido Metallizzato +20%

**A RICHIESTA**

Maggiorazione tessuto:  
 Liberty +10%  
 Tempotest StarLight +10%  
 Telo Simmetrico +10%  
 Soltis 96 +15%  
 Resinato, Reverse +25%  
 PVC Bali +10%  
 Antifiamma (FR) Starscreen +40%

**NOTE**

Specificare al momento dell'ordine il tipo di comando: Argano, Motore molla.  
 Specificare all'ordine il tipo di montaggio: se parete o soffitto, per montaggio a soffitto aggiungere costo di ogni singola staffa € 30,00 cad.

Telo allungabile fino a terra. Costo telo come da tabella teli cuciti

Aggiunta di frangivento vedi tabella.

**AMERICA IN**

		Larghezza							
		300	350	400	450	500	550	600	frangiventi
Sporgenza	200	€ 995,00	€ 1.065,00	€ 1.154,00	€ 1.218,00	€ 1.296,00	€ 1.378,00	€ 1.460,00	2
	300	€ 1.128,00	€ 1.186,00	€ 1.274,00	€ 1.338,00	€ 1.418,00	€ 1.493,00	€ 1.568,00	3
	400	€ 1.264,00	€ 1.330,00	€ 1.430,00	€ 1.504,00	€ 1.594,00	€ 1.681,00	€ 1.768,00	4
	500	€ 1.460,00	€ 1.540,00	€ 1.660,00	€ 1.748,00	€ 1.868,00	€ 1.965,00	€ 2.064,00	5
	600	€ 1.555,00	€ 1.640,00	€ 1.770,00	€ 1.864,00	€ 1.974,00	€ 2.079,00	€ 2.184,00	6
	700	€ 1.780,00	€ 1.874,00	€ 2.028,00	€ 2.134,00	€ 2.256,00	€ 2.376,00	€ 2.496,00	7

**AMERICA IN AFFIANCATA**

		Larghezza							
		300	350	400	450	500	550	600	frangiventi
Sporgenza	200	€ 894,00	€ 942,00	€ 1036,00	€ 1102,00	€ 1.180,00	€ 1.246,00	€ 1.312,00	2
	300	€ 992,00	€ 1.042,00	€ 1.136,00	€ 1.202,00	€ 1.278,00	€ 1.346,00	€ 1.412,00	3
	400	€ 1.124,00	€ 1.174,00	€ 1.278,00	€ 1.346,00	€ 1.445,00	€ 1.522,00	€ 1.598,00	4
	500	€ 1.300,00	€ 1.368,00	€ 1.500,00	€ 1.578,00	€ 1.705,00	€ 1.797,00	€ 1.890,00	5
	600	€ 1.390,00	€ 1.455,00	€ 1.594,00	€ 1.676,00	€ 1.802,00	€ 1.896,00	€ 1.990,00	6
	700	€ 1.598,00	€ 1.682,00	€ 1.842,00	€ 1.940,00	€ 2.070,00	€ 2.182,00	€ 2.296,00	7

POSSIBILITÀ DI RICHIEDERE UNICO CASSONETTO FINO A 7 MT, OLTRE I 7 MT CASSONETTI INDIPENDENTI

<b>Motori meccanici</b>	<b>T2 senza soccorso € 150,00</b>	<b>T31 con soccorso € 210,00</b>
<b>Motori elettronici</b>	<b>T13 senza soccorso fine corsa elettronico € 210,00</b>	

**Nr. Staffe**

	Larghezza	300	400	500	600
2 staffe					
3 staffe	Frangivento aggiuntivo con supporto	€ 60,00	€ 75,00	€ 90,00	€ 100,00
4 staffe					





## AMERICA MAX IN

Tenda a capanno con cassonetto,  
con guide a scorrimento superiore  
e curve regolabili

TENDE A CAPANNO con cassonetto



**DI SERIE**

Volant modello: 02  
 Altezza: 28 cm  
 Rullo Ø 70  
 Argano rapporto 11:1  
 Asta da H 180  
 Cassonetto: ingombro totale  
 27 x 27 cm  
 H gambe 200

Armatura  
 Laccato Bianco (RAL 9010)  
 Laccato Grigio (RAL 7035)  
 Laccato Avorio (RAL 1013)

Telo che scende di 60 cm oltre  
 la curva.

**A RICHIESTA**

Armatura  
 Laccato Nero (RAL 9005) +10%  
 Laccato Rosso (RAL 3003) +10%  
 Laccato Verde (RAL 6005) +10%  
 Laccato Marrone (RAL 8017) +10%  
 Laccato Bronzo (RAL 1036) +20%  
 Grigio Lucido Metallizzato +20%

**A RICHIESTA**

Maggiorazione tessuto:  
 Liberty +10%  
 Tempotest StarLight +10%  
 Telo Simmetrico +10%  
 Soltis 96 +15%  
 Resinato, Reverse +25%  
 PVC Bali +10%  
 Antifiamma (FR) Starscreen +40%

**NOTE**

Specificare al momento  
 dell'ordine il tipo di comando:  
 argano, motore molla.

Per montaggio a soffitto aggiungere  
 costo di ogni singola staffa  
 € 30,00 cad.

Specificare al momento dell'ordine il  
 tipo di montaggio: se parete o soffitto.

Telo allungabile fino a terra. Costo  
 telo come da tabella teli cuciti.

Aggiunta di frangivento vedi tabella.

## AMERICA MAX IN

		Larghezza							
		300	350	400	450	500	550	600	frangiventi
Sporgenza	300	€ 1.316,00	€ 1.407,00	€ 1.503,00	€ 1.582,00	€ 1.662,00	€ 1.738,00	€ 1.852,00	3
	400	€ 1.428,00	€ 1.535,00	€ 1.638,00	€ 1.728,00	€ 1.820,00	€ 1.908,00	€ 2.028,00	4
	500	€ 1.542,00	€ 1.662,00	€ 1.777,00	€ 1.878,00	€ 1.980,00	€ 2.080,00	€ 2.236,00	5
	600	€ 1.654,00	€ 1.787,00	€ 1.912,00	€ 2.024,00	€ 2.138,00	€ 2.254,00	€ 2.394,00	6
	700	€ 1.766,00	€ 1.974,00	€ 2.080,00	€ 2.205,00	€ 2.258,00	€ 2.415,00	€ 2.552,00	7

## AMERICA MAX IN AFFIANCATA

		Larghezza							
		300	350	400	450	500	550	600	frangiventi
Sporgenza	300	€ 1.140,00	€ 1.230,00	€ 1.328,00	€ 1.418,00	€ 1.482,00	€ 1.606,00	€ 1.670,00	3
	400	€ 1.230,00	€ 1.340,00	€ 1.440,00	€ 1.546,00	€ 1.622,00	€ 1.756,00	€ 1.832,00	4
	500	€ 1.320,00	€ 1.440,00	€ 1.575,00	€ 1.672,00	€ 1.760,00	€ 1.906,00	€ 1.995,00	5
	600	€ 1.564,00	€ 1.696,00	€ 1.828,00	€ 1.954,00	€ 2.048,00	€ 2.212,00	€ 2.310,00	6
	700	€ 1.680,00	€ 1.780,00	€ 1.916,00	€ 2.062,00	€ 2.168,00	€ 2.342,00	€ 2.445,00	7

POSSIBILITÀ DI RICHIEDERE UNICO CASSONETTO FINO A 7 MT, OLTRE I 7 MT CASSONETTI INDIPENDENTI

<b>Motori meccanici</b>	<b>T2 senza soccorso € 150,00</b>	<b>T31 con soccorso € 210,00</b>
<b>Motori elettronici</b>	<b>T13 senza soccorso fine corsa elettronico € 210,00</b>	

Nr. Staffe

- 2 staffe
- 3 staffe
- 4 staffe

Larghezza	300	400	500	600
Frangivento aggiuntivo con supporto	€ 60,00	€ 75,00	€ 90,00	€ 100,00



## VERANDA

Tenda a caduta  
con guide laterali



TENDE GUIDATE

## DI SERIE

Volant modello: 02  
 Altezza 28 cm  
 Rullo Ø 60  
 Argano rapporto 11:1  
 Asta da H 180

Armatura  
 Laccato Bianco (RAL 9010)  
 Laccato Grigio (RAL 7035)  
 Laccato Avorio (RAL 1013)

Argano sempre interno guida.

## A RICHIESTA

Armatura  
 Laccato Nero (RAL 9005) +10%  
 Laccato Rosso (RAL 3003) +10%  
 Laccato Verde (RAL 6005) +10%  
 Laccato Marrone (RAL 8017) +10%

Laccato Bronzo (RAL 1036) +20%  
 Grigio Lucido Metallizzato +20%

## A RICHIESTA

Maggiorazione tessuto:  
 Liberty +10%  
 Tempotest StarLight +10%  
 Telo Simmetrico +10%  
 Soltis 96 +20%  
 Resinato, Reverse +30%  
 PVC Bali +10%  
 Antifiamma (FR) Starscreen +40%

Telo Cristal con cornice in PVC  
 da 8 cm +20%

## NOTE

Specificare al momento dell'ordine  
 il tipo di comando:  
 se a motore (vedi tabella)

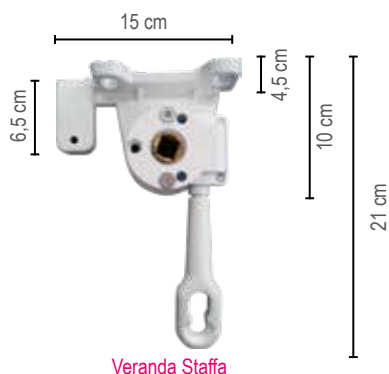

		Larghezza							
		150	200	240	300	350	400	450	500
Altezza	200	€ 273,00	€ 294,00	€ 315,00	€ 346,00	€ 368,00	€ 400,00	€ 420,00	€ 450,00
	225	€ 283,00	€ 305,00	€ 325,00	€ 357,00	€ 388,00	€ 410,00	€ 441,00	€ 472,00
	250	€ 294,00	€ 315,00	€ 336,00	€ 367,00	€ 400,00	€ 430,00	€ 462,00	€ 494,00
	275	€ 304,00	€ 325,00	€ 346,00	€ 388,00	€ 420,00	€ 450,00	€ 483,00	€ 515,00
	300	€ 315,00	€ 336,00	€ 357,00	€ 400,00	€ 430,00	€ 462,00	€ 494,00	€ 525,00
	325	€ 325,00	€ 346,00	€ 367,00	€ 410,00	€ 440,00	€ 483,00	€ 515,00	€ 546,00

<b>Motori meccanici</b>	<b>T2 senza soccorso € 150,00</b>	<b>T31 con soccorso € 210,00</b>
<b>Motori elettronici</b>	<b>T13 senza soccorso fine corsa elettronico € 210,00</b>	





## VERANDA IN

Tenda a caduta  
con guide laterali a cassonetto  
di protezione in alluminio

TENDE GUIDATE con cassonetto



**DI SERIE**

Volant modello: 02  
 Altezza 28 cm  
 Rullo Ø 60  
 Argano rapporto 11:1  
 Asta da H 180  
  
 Argano interno cassonetto.  
  
 Armatura  
 Laccato Bianco (RAL 9010)  
 Laccato Grigio (RAL 7035)  
 Laccato Avorio (RAL 1013)

**A RICHIESTA**

Armatura  
 Laccato Nero (RAL 9005) +10%  
 Laccato Rosso (RAL 3003) +10%  
 Laccato Verde (RAL 6005) +10%  
 Laccato Marrone (RAL 8017) +10%  
  
 Laccato Bronzo (RAL 1036) +20%  
 Grigio Lucido Metallizzato +20%

**A RICHIESTA**

Maggiorazione tessuto:  
 Liberty +10%  
 Tempotest StarLight +10%  
 Telo Simmetrico +10%  
 Soltis 96 +20%  
 Resinato, Reverse +30%  
 PVC Bali +10%  
 Antifiamma (FR) Starscreen +40%

**NOTE**

Specificare al momento dell'ordine il tipo di comando: se a motore (vedi tabella)

Telo Cristal con cornice in PVC da 8 cm +20%

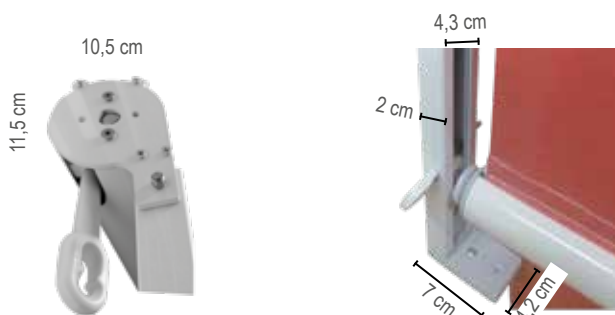

**Cassonetto Veranda IN**

		Larghezza							
		150	200	240	300	350	400	450	500
Altezza	200	€ 294,00	€ 325,00	€ 357,00	€ 388,00	€ 420,00	€ 452,00	€ 484,00	€ 515,00
	225	€ 305,00	€ 336,00	€ 368,00	€ 400,00	€ 441,00	€ 472,00	€ 504,00	€ 535,00
	250	€ 315,00	€ 346,00	€ 378,00	€ 420,00	€ 452,00	€ 483,00	€ 525,00	€ 556,00
	275	€ 325,00	€ 357,00	€ 388,00	€ 430,00	€ 462,00	€ 504,00	€ 546,00	€ 578,00
	300	€ 336,00	€ 368,00	€ 400,00	€ 442,00	€ 483,00	€ 525,00	€ 567,00	€ 598,00
	325	€ 346,00	€ 378,00	€ 410,00	€ 452,00	€ 504,00	€ 535,00	€ 588,00	€ 620,00

Motorizzazione solo per tende fino ad altezza 250

<b>Motori meccanici</b>	<b>T2 senza soccorso € 150,00</b>
<b>Motori elettronici</b>	<b>T13 senza soccorso fine corsa elettronico € 210,00</b>



## T4

Tenda a caduta con guide laterali e braccetti solo da 50 cm

TENDE GUIDATE





**DI SERIE**

Volant modello: 02  
 Altezza 28 cm  
 Rullo Ø 60  
 Argano rapporto 11:1  
 Asta da H 180

Armatura  
 Laccato Bianco (RAL 9010)  
 Laccato Grigio (RAL 7035)  
 Laccato Avorio (RAL 1013)

Argano sempre interno alle guide.

**A RICHIESTA**

Armatura  
 Laccato Nero (RAL 9005) +10%  
 Laccato Rosso (RAL 3003) +10%  
 Laccato Verde (RAL 6005) +10%  
 Laccato Marrone (RAL 8017) +10%

Laccato Bronzo (RAL 1036) +20%  
 Grigio Lucido Metallizzato +20%

Braccetti con tensione a molla  
 supplemento di € 40,00 a tenda.

**A RICHIESTA**

Maggiorazione tessuto:  
 Liberty +10%  
 Tempotest StarLight +10%  
 Telo Simmetrico +10%  
 Soltis 96 +20%  
 Resinato, Reverse +30%  
 PVC Bali +10%  
 Antifiamma (FR) Starscreen +40%

**NOTE**

Specificare al momento dell'ordine  
 il tipo di comando:  
 se a motore (vedi tabella)

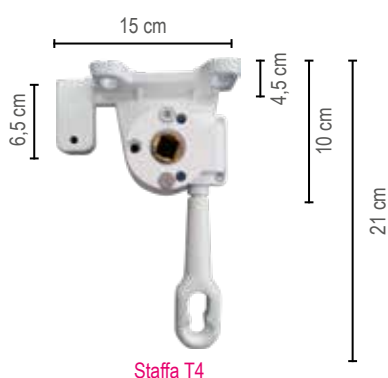

Staffa T4



Staffa con Guida T4



Piedino e guida dimensioni T4

		Larghezza							
		150	200	240	300	350	400	450	500
Altezza	200	€ 295,00	€ 325,00	€ 346,00	€ 378,00	€ 404,00	€ 430,00	€ 462,00	€ 488,00
	225	€ 305,00	€ 336,00	€ 357,00	€ 388,00	€ 420,00	€ 451,00	€ 483,00	€ 504,00
	250	€ 315,00	€ 346,00	€ 367,00	€ 410,00	€ 436,00	€ 472,00	€ 494,00	€ 525,00
	275	€ 336,00	€ 357,00	€ 378,00	€ 420,00	€ 452,00	€ 483,00	€ 515,00	€ 546,00
	300	€ 346,00	€ 367,00	€ 388,00	€ 430,00	€ 472,00	€ 504,00	€ 535,00	€ 578,00
	325	€ 358,00	€ 378,00	€ 400,00	€ 442,00	€ 483,00	€ 525,00	€ 556,00	€ 598,00

<b>Motori meccanici</b>	<b>T2 senza soccorso € 150,00</b>	<b>T31 con soccorso € 210,00</b>
<b>Motori elettronici</b>	<b>T13 senza soccorso fine corsa elettronico € 210,00</b>	



## T4 IN

Tenda a caduta con guide laterali, cassonetto di protezione in alluminio e braccetti solo da 50 cm

TENDE GUIDATE con cassonetto



### DI SERIE

Volant modello: 02  
Altezza 28 cm  
Rullo Ø 60  
Argano rapporto 11:1  
Asta da H 180

Armatura  
Laccato Bianco (RAL 9010)  
Laccato Grigio (RAL 7035)  
Laccato Avorio (RAL 1013)

Argano interno cassonetto.

### A RICHIESTA

Armatura  
Laccato Nero (RAL 9005) +10%  
Laccato Rosso (RAL 3003) +10%  
Laccato Verde (RAL 6005) +10%  
Laccato Marrone (RAL 8017) +10%

Laccato Bronzo (RAL 1036) +20%  
Grigio Lucido Metallizzato +20%

Braccetti con tensione a molla  
supplemento di € 40,00 a tenda.

### A RICHIESTA

Maggiorazione tessuto:  
Liberty +10%  
Tempotest StarLight +10%  
Telo Simmetrico +10%  
Soltis 96 +20%  
Resinato, Reverse +30%  
PVC Bali +10%  
Antifiamma (FR) Starscreen +40%

### NOTE

Specificare al momento dell'ordine  
il tipo di comando:  
se a motore (vedi tabella)

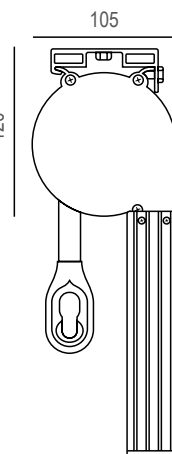

Cassonetto T4 IN



Braccetto T4 IN



Piedino e guida dimensioni T4

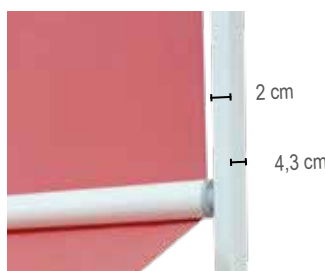

Guida T4 IN

		Larghezza							
		150	200	240	300	350	400	450	500
Altezza	200	€ 336,00	€ 368,00	€ 400,00	€ 452,00	€ 472,00	€ 504,00	€ 535,00	€ 577,00
	225	€ 346,00	€ 378,00	€ 410,00	€ 462,00	€ 483,00	€ 525,00	€ 556,00	€ 598,00
	250	€ 357,00	€ 388,00	€ 420,00	€ 483,00	€ 504,00	€ 535,00	€ 577,00	€ 620,00
	275	€ 367,00	€ 400,00	€ 430,00	€ 494,00	€ 514,00	€ 556,00	€ 598,00	€ 640,00
	300	€ 378,00	€ 410,00	€ 442,00	€ 504,00	€ 536,00	€ 578,00	€ 620,00	€ 662,00
	325	€ 400,00	€ 420,00	€ 452,00	€ 514,00	€ 556,00	€ 598,00	€ 651,00	€ 682,00

Motorizzazione solo per tende fino ad altezza 250

Motori meccanici	T2 senza soccorso € 150,00
Motori elettronici	T13 senza soccorso fine corsa elettronico € 210,00





## ESTATE INVERNO

Tenda a doppio rullo con carter frontale di copertura

TENDE GUIDATE con cassonetto



**DI SERIE**

Telo estivo in tessuto  
 Volant modello: 02 - H 20 cm  
 Telo invernale in retinato  
 Volant Modello 01 - H 20 cm  
 Rullo Ø 60  
 Argano rapporto 11:1  
 Asta da H 180  
 Braccetti da 70cm a molla

Armatura  
 Laccato Bianco (RAL 9010)  
 Laccato Grigio (RAL 7035)  
 Laccato Avorio (RAL 1013)

**A RICHIESTA**

Armatura  
 Laccato Nero (RAL 9005) +10%  
 Laccato Verde (RAL 6005) +10%  
 Laccato Marrone (RAL 8017) +10%

Maggiorazione tessuto:  
 Liberty +10%  
 Tempotest StarLight +10%  
 Telo Simmetrico +10%  
 Soltis 96 +20%  
 Resinato, Reverse +30%  
 PVC Bali +10%  
 Antifiamma (FR) Starscreen +40%



Vista Interna  
 Dimensione fissaggio staffa



Carter alluminio - copertura rulli avvolgitori  
 solo lato esterno



Guida dimensione  
 con Piedino regolabile

Larghezza

	200	240	300	350	400
H tenda cm 200	€ 814,00	€ 884,00	€ 966,00	€ 1.008,00	€ 1.052,00
H tenda cm 250	€ 862,00	€ 948,00	€ 974,00	€ 1.092,00	€ 1.140,00
H tenda cm 300	€ 936,00	€ 972,00	€ 1.092,00	€ 1.166,00	€ 1.228,00
H tenda cm 350	€ 994,00	€ 1.076,00	€ 1.166,00	€ 1.250,00	€ 1.318,00





## 6000

Tenda a bracci laterali  
con molla di tensione

TENDE CON BRACCI LATERALI





## DI SERIE

Volant modello: 02 - Altezza 28 cm  
 Argano rapporto 11:1  
 Asta da H 180  
 Tessuto di serie per apertura  
 Braccio a 90°

## Armatura

Laccato Bianco (RAL 9010)  
 Laccato Grigio (RAL 7035)  
 Laccato Avorio (RAL 1013)

## A RICHIESTA

Armatura  
 Laccato Nero (RAL 9005) +10%  
 Laccato Rosso (RAL 3003) +10%  
 Laccato Verde (RAL 6005) +10%  
 Laccato Marrone (RAL 8017) +10%  
 Laccato Bronzo (RAL 1036) +20%  
 Grigio Lucido Metallizzato +20%

## A RICHIESTA

Maggiorazione tessuto:  
 Liberty +10%  
 Tempotest StarLight +10%  
 Telo Simmetrico +10%  
 Soltis 96 +20%  
 Resinato, Reverse +30%  
 PVC Bali +10%  
 Antifiamma (FR) Starscreen +40%

## NOTE

Specificare al momento dell'ordine il tipo di comando: Argano o Motore

Tessuto in più su sporgenza, vedi tabella teli

Motorizzazione, vedi tabella

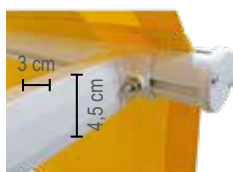

Braccetto 6000 con attacco al Terminale



Attacco a muro braccio 6000



Staffa Parete / Soffitto Tenda 6000

Dimensione attacco braccio a muro

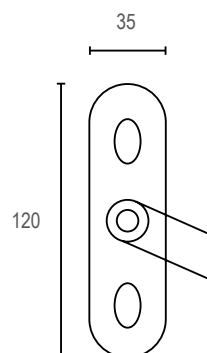

		Larghezza					
		240	300	350	400	450	500
Sporgenza	80	€ 250,00	€ 286,00	€ 315,00	€ 372,00	€ 400,00	€ 436,00
	100	€ 277,00	€ 322,00	€ 350,00	€ 412,00	€ 452,00	€ 488,00
	120	€ 306,00	€ 357,00	€ 386,00	€ 454,00	€ 515,00	€ 572,00
	140	€ 348,00	€ 397,00	€ 432,00	€ 490,00	€ 572,00	€ 651,00
	160	€ 394,00	€ 441,00	€ 478,00	€ 536,00	€ 636,00	€ 720,00
		Rullo Ø 60			Rullo Ø 70		
		Motori meccanici		T2 senza soccorso € 150,00		T31 con soccorso € 210,00	
		Motori elettronici		T13 senza soccorso fine corsa elettronico € 210,00			



## 6000 IN

Tenda a bracci laterali  
con molla di tensione  
e cassonetto in alluminio di protezione

TENDE CON BRACCI LATERALI con cassonetto



**DI SERIE**

Volant modello: 02 - Altezza 28 cm  
 Argano rapporto 11:1  
 Asta da H 180  
 Tessuto di serie per apertura  
 Braccio a 90°  
 Armatura  
 Laccato Bianco (RAL 9010)  
 Laccato Grigio (RAL 7035)  
 Laccato Avorio (RAL 1013)

**A RICHIESTA**

Armatura  
 Laccato Nero (RAL 9005) +10%  
 Laccato Rosso (RAL 3003) +10%  
 Laccato Verde (RAL 6005) +10%  
 Laccato Marrone (RAL 8017) +10%  
 Laccato Bronzo (RAL 1036) +20%  
 Grigio Lucido Metallizzato +20%

**A RICHIESTA**

Maggiorazione tessuto:  
 Liberty +10%  
 Tempotest StarLight +10%  
 Telo Simmetrico +10%  
 Soltis 96 +20%  
 Resinato, Reverse +30%  
 PVC Bali +10%  
 Antifiamma (FR) Starscreen +40%

**NOTE**

Specificare al momento dell'ordine il tipo di comando: Argano o Motore specificare montaggio parete/soffitto.  
 Tessuto in più su sporgenza, vedi tabella teli  
 Motorizzazione, vedi tabella

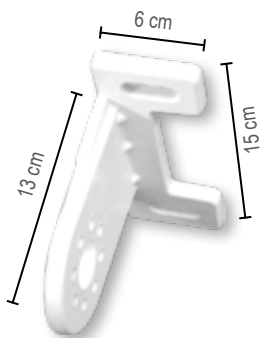

Staffa Parete / Soffitto 6000 IN



Braccetto 6000 IN con attacco al Terminale



Attacco a muro braccio 6000

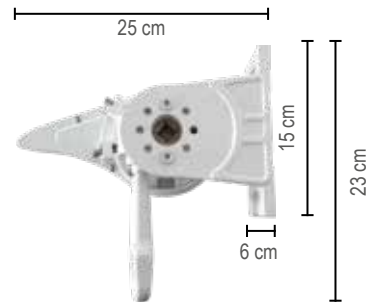

Cassonetto con Ingombri

		Larghezza					
		240	300	350	400	450	500
Sporgenza	80	€ 366,00	€ 430,00	€ 466,00	€ 562,00	€ 620,00	€ 676,00
	100	€ 392,00	€ 460,00	€ 497,00	€ 606,00	€ 656,00	€ 706,00
	120	€ 418,00	€ 492,00	€ 530,00	€ 651,00	€ 693,00	€ 736,00
	140	€ 456,00	€ 530,00	€ 570,00	€ 695,00	€ 748,00	€ 804,00
	160	€ 495,00	€ 567,00	€ 610,00	€ 737,00	€ 804,00	€ 872,00
		Rullo Ø 60					
Motori meccanici		T2 senza soccorso € 150,00					
Motori elettronici		T13 senza soccorso fine corsa elettronico € 210,00					





## 6000 INOX

Tenda a bracci laterali  
con bracci in acciaio

LENDE CON BRACCI LATERALI



### DI SERIE

Volant modello: 02 - Altezza 28 cm  
 Argano rapporto 11:1  
 Asta da H 180  
 Tessuto di serie per apertura  
 a braccio a 90°  
 Armatura  
 Acciaio inox satinato

### A RICHIESTA

Maggiorazione tessuto:  
 Liberty +10%  
 Tempotest StarLight +10%  
 Telo Simmetrico +10%  
 Soltis 96 +20%  
 Resinato, Reverse +30%  
 PVC Bali +10%  
 Antifiamma (FR) Starscreen +40%

Staffa a vano per braccetto aumento  
 € 65,00 a coppia.

### NOTE

Specificare al momento dell'ordine il  
 tipo di comando: Argano o Motore

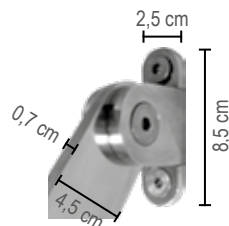
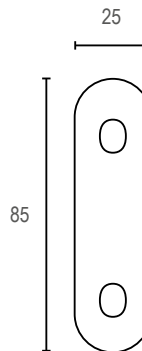

Attacco Braccio a muro Tenda  
 6000 INOX

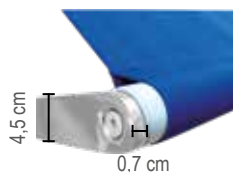

Terminale 6000 INOX

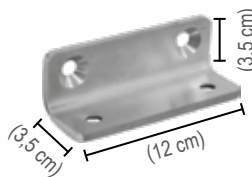

Staffa a vano braccio 6000 INOX

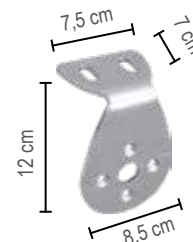

Staffa Parete / Soffitto 6000 INOX

		Larghezza					
		240	300	350	400	450	500
Sporgenza	80	€ 530,00	€ 560,00	€ 600,00	€ 630,00	€ 690,00	€ 750,00
	100	€ 570,00	€ 600,00	€ 630,00	€ 680,00	€ 740,00	€ 800,00
	120	€ 600,00	€ 630,00	€ 680,00	€ 730,00	€ 790,00	€ 850,00
	140	€ 650,00	€ 680,00	€ 750,00	€ 780,00	€ 840,00	€ 900,00
	160	€ 700,00	€ 750,00	€ 800,00	€ 850,00	€ 900,00	€ 950,00
		Rullo Ø 60			Rullo Ø 70		

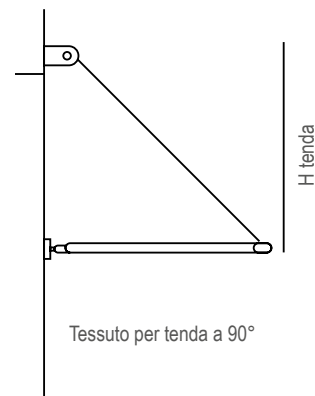

<b>Motori meccanici</b>	<b>T2 senza soccorso € 150,00</b>	<b>T31 con soccorso € 210,00</b>
<b>Motori elettronici</b>	<b>T13 senza soccorso fine corsa elettronico € 210,00</b>	





## CLASSICA

Tenda a bracci laterali  
con bracci in ferro battuto

TENDE CON BRACCI LATERALI in ferro battuto





**DI SERIE**

Volant modello: 02  
 Altezza 28 cm  
 Argano rapporto 11:1  
 Asta da H 180  
 Tessuto di serie per apertura  
 Braccio a 90°  
 Armatura  
 Grigio canna di fucile

**A RICHIESTA**

Maggiorazione tessuto:  
 Liberty +10%  
 Tempotest StarLight +10%  
 Telo Simmetrico +10%  
 Soltis 96 +20%  
 Resinato, Reverse +30%  
 PVC Bali +10%  
 Antifiamma (FR) Starscreen +40%

**NOTE**

Specificare al momento dell'ordine il tipo di comando: Argano o Motore (vedi tabella).  
 Tessuto in più su sporgenza, vedi tabella teli

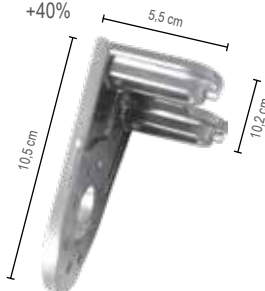

Staffa a tenda Classica



Attacco Braccio a muro Classica

Larghezza

		240	300	350	400	450	500
Sporgenza	80	€ 470,00	€ 534,00	€ 546,00	€ 646,00	€ 674,00	€ 704,00
	100	€ 492,00	€ 556,00	€ 580,00	€ 668,00	€ 695,00	€ 724,00
	120	€ 528,00	€ 602,00	€ 624,00	€ 688,00	€ 718,00	€ 745,00
	140	€ 578,00	€ 648,00	€ 675,00	€ 762,00	€ 792,00	€ 824,00
	160	€ 640,00	€ 704,00	€ 735,00	€ 840,00	€ 872,00	€ 904,00
Rullo Ø 60				Rullo Ø 70			

<b>Motori meccanici</b>	<b>T2 senza soccorso € 150,00</b>	<b>T31 con soccorso € 210,00</b>
<b>Motori elettronici</b>	<b>T13 senza soccorso fine corsa elettronico € 210,00</b>	

Costo per decori da sommare al costo della tenda tabella superiore

Larghezza

		240	300	350	400	450	500
Sporgenza	80	€ 80,00	€ 100,00	€ 120,00	€ 140,00	€ 160,00	€ 180,00
	100	€ 100,00	€ 120,00	€ 140,00	€ 160,00	€ 180,00	€ 200,00
	120	€ 120,00	€ 140,00	€ 160,00	€ 180,00	€ 200,00	€ 220,00
	140	€ 140,00	€ 160,00	€ 180,00	€ 200,00	€ 220,00	€ 240,00
	160	€ 160,00	€ 180,00	€ 200,00	€ 220,00	€ 240,00	€ 260,00

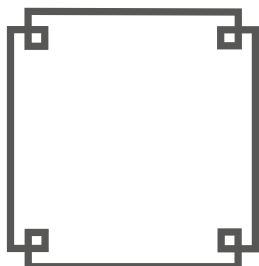

Tipo A

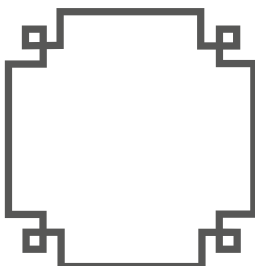

Tipo B

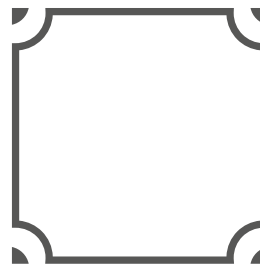

Tipo C



## LIKE 70

Tenda a barra quadra  
40 x 40 x 1,5 con bracci a catena in acciaio inox

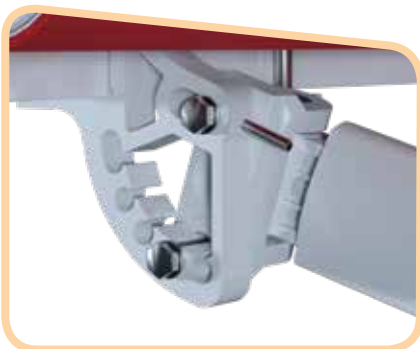

**DI SERIE**

Volant modello: 02 - Altezza 28 cm  
 Argano rapporto 11:1  
 Asta da H 180  
 Rullo Ø 70

Staffa idonea per montaggio a parete e soffitto.

Armatura  
 Laccato Bianco (RAL 9010)

**A RICHIESTA**

Maggiorazione tessuto:  
 Liberty +10%  
 Tempotest StarLight +10%  
 Telo Simmetrico +10%  
 Soltis 96 +15%  
 Resinato, Reverse +30%  
 PVC Bali +10%  
 Antifiamma (FR) Starscreen +40%

Sporgenza braccio	150	175	200	225
Larghezza minima realizzabile della tenda	178	203	228	253

Staffa parete/soffitta aggiuntiva  
 Cod. M.P.S. € 20,00 cad.

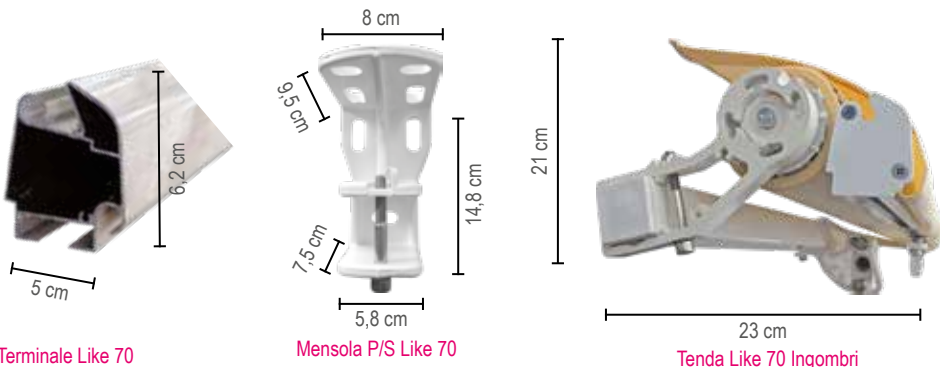

Terminale Like 70

Mensola P/S Like 70

Tenda Like 70 Ingombri

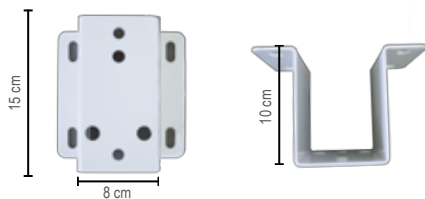

Distanziale opzionale a richiesta € 22,00 cad.

		Larghezza			
		240	300	350	400
Sporgenza	150	€ 396,00	€ 412,00	€ 458,00	€ 485,00
	175	€ 406,00	€ 425,00	€ 474,00	€ 498,00
	200	€ 418,00	€ 435,00	€ 488,00	€ 514,00
	225		€ 450,00	€ 502,00	€ 526,00

Rullo Ø 70

Nr. Staffe

2 staffe

<b>Motori meccanici</b>	<b>T2 senza soccorso € 150,00</b>	<b>T31 con soccorso € 210,00</b>
<b>Motori elettronici</b>	<b>T13 senza soccorso fine corsa elettronico € 210,00</b>	





## 8000 E

Tenda a staffe separate  
con bracci a catena in acciaio inox

LENDE A BRACCI



**DI SERIE**

Volant modello: 02 - Altezza 28 cm  
 Rullo Ø 70 - Argano rapporto 11:1  
 Asta da H 180

**Armatura**

Laccato Bianco (RAL 9010)  
 Laccato Grigio (RAL 7035)  
 Laccato Avorio (RAL 1013)

Staffa idonea per montaggio a parete e soffitto.

Staffa non idonea per motore con soccorso.

**A RICHIESTA**

Maggiorazione tessuto:  
 Liberty +10%  
 Tempotest StarLight +10%  
 Telo Simmetrico +10%  
 Soltis 96 +15%  
 Resinato, Reverse +30%  
 PVC Bali +10%  
 Antifiamma (FR) Starscreen +40%

**Armatura**  
 Laccato Nero (RAL 9005) +10%  
 Laccato Rosso (RAL 3003) +10%  
 Laccato Verde (RAL 6005) +10%  
 Laccato Marrone (RAL 8017) +10%

Laccato Bronzo (RAL 1036) +20%  
 Grigio Lucido Metallizzato +20%

**NOTE**

\Specificare al momento dell'ordine il tipo di comando: Argano o Motore (vedi tabella)

Sporgenza braccio	150	175	200	225	250
-------------------	-----	-----	-----	-----	-----

Larghezza minima realizzabile della tenda	190	220	240	270	295
---	-----	-----	-----	-----	-----

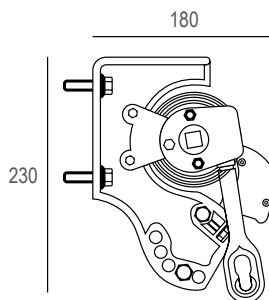

Supporto idoneo per montaggio a parete soffitta.

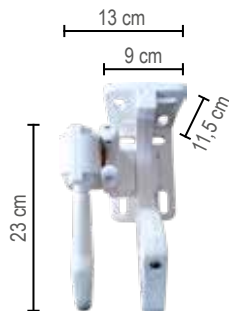

Mensola P/S 8000 E

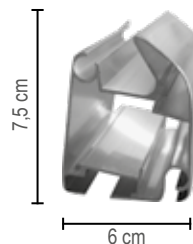

Terminale 8000 E

		Larghezza					
		240	300	350	400	450	500
Sporgenza	150	€ 416,00	€ 450,00	€ 476,00	€ 515,00	€ 540,00	€ 590,00
	175	€ 430,00	€ 470,00	€ 498,00	€ 538,00	€ 565,00	€ 618,00
	200	€ 450,00	€ 485,00	€ 516,00	€ 558,00	€ 586,00	€ 646,00
	225		€ 510,00	€ 535,00	€ 578,00	€ 610,00	€ 670,00
	250		€ 522,00	€ 552,00	€ 598,00	€ 632,00	€ 704,00

<b>Motori meccanici</b>	<b>T2 senza soccorso € 150,00</b>
<b>Motori elettronici</b>	<b>T13 senza soccorso fine corsa elettronico € 210,00</b>





## 8000

Tenda a barra quadra 40 x 40 x 1,5 con bracci a catena in acciaio inox



LENDE A BRACCI



**DI SERIE**

Volant modello: 02  
 Altezza 28 cm  
 Rullo Ø 70  
 Argano rapporto 11:1  
 Asta da H 180  
 Staffa idonea per montaggio parete e soffitto.  
 Armatura  
 Laccato Bianco (RAL 9010)  
 Laccato Grigio (RAL 7035)  
 Laccato Avorio (RAL 1013)

1 Reggirullo da mt 6,50 a 7,50  
 2 Reggirulli da mt 8,00  
 (senza fascia reggirullo su telo).

**A RICHIESTA**

Tende confezionate con bracci modificati aumento € 35,00  
 Molla di compensazione con argano rapp. 5:1 a coppia conica € 90,00 (accessorio utile in caso di tenda superiore a 5 mt, per rendere la manovra a mano più leggera)  
 Tettuccio in alluminio estruso completo di tappi laterali € 35,00 ml. Dimensione 28 cm  
 Staffa attacco parete soffitto aggiuntiva. M.P.S. € 20,00 cad.

**A RICHIESTA**

Armatura  
 Laccato Nero (RAL 9005) +10%  
 Laccato Rosso (RAL 3003) +10%  
 Laccato Verde (RAL 6005) +10%  
 Laccato Marrone (RAL 8017) +10%  
 Laccato Bronzo (RAL 1036) +20%  
 Grigio Lucido Metallizzato +20%  
 Reggirullo € 110,00 cad.  
 Fascia reggirullo da cm 12 su telo € 16,00 ml.

**A RICHIESTA**

Maggiorazione tessuto:  
 Liberty +10%  
 Tempotest StarLight +10%  
 Telo Simmetrico +10%  
 Soltis 96 +15%  
 Resinato, Reverse +25%  
 PVC Bali +10%  
 Antifiamma (FR) Starscreen +40%

**NOTE**

Le tende vengono fornite premontate fino a max di 7 mt, oltre tale misura devono essere assemblate in opera.

**Larghezza**

		240	300	350	400	450	500	550	600
Sporgenza	150	€ 437,00	€ 480,00	€ 506,00	€ 567,00	€ 600,00	€ 664,00	€ 702,00	€ 766,00
	175	€ 450,00	€ 490,00	€ 515,00	€ 580,00	€ 610,00	€ 676,00	€ 712,00	€ 782,00
	200	€ 456,00	€ 499,00	€ 526,00	€ 590,00	€ 622,00	€ 690,00	€ 724,00	€ 798,00
	225		€ 534,00	€ 562,00	€ 625,00	€ 657,00	€ 726,00	€ 764,00	€ 840,00
	250		€ 568,00	€ 600,00	€ 660,00	€ 695,00	€ 762,00	€ 804,00	€ 882,00
	275			€ 620,00	€ 682,00	€ 717,00	€ 787,00	€ 830,00	€ 903,00
	300			€ 640,00	€ 703,00	€ 741,00	€ 812,00	€ 858,00	€ 945,00

**2 Bracci**

**Larghezza**

		650	700	750	800	850	900	950	1000
Sporgenza	150	€ 934,00	€ 970,00	€ 1.087,00	€ 1.136,00	€ 1.186,00	€ 1.262,00	€ 1.316,00	€ 1.452,00
	175	€ 950,00	€ 988,00	€ 1.110,00	€ 1.158,00	€ 1.208,00	€ 1.284,00	€ 1.342,00	€ 1.480,00
	200	€ 966,00	€ 1.008,00	€ 1.130,00	€ 1.182,00	€ 1.234,00	€ 1.310,00	€ 1.365,00	€ 1.505,00
	225	€ 1.034,00	€ 1.077,00	€ 1.194,00	€ 1.248,00	€ 1.302,00	€ 1.391,00	€ 1.447,00	€ 1.590,00
	250	€ 1.102,00	€ 1.148,00	€ 1.262,00	€ 1.317,00	€ 1.372,00	€ 1.464,00	€ 1.526,00	€ 1.672,00
	275	€ 1.138,00	€ 1.188,00	€ 1.303,00	€ 1.362,00	€ 1.422,00	€ 1.510,00	€ 1.578,00	€ 1.730,00
	300	€ 1.176,00	€ 1.224,00	€ 1.350,00	€ 1.404,00	€ 1.460,00	€ 1.564,00	€ 1.636,00	€ 1.790,00

**3 Bracci - 1 Reggirullo**

**4 Bracci - 2 Reggirulli**

**NON ASSEMBLATA**

<b>Motori meccanici</b>	<b>T2 senza soccorso € 150,00</b> (tende max mt 450)	<b>T3 senza soccorso € 190,00</b> (tende da mt 451 a mt 700)	<b>T31 con soccorso € 210,00</b> (tende max mt 450)	<b>T5 con soccorso € 250,00</b> (tende da mt 451 a mt 700)
<b>Motori elettronici</b>	<b>T13 senza soccorso fine corsa elettronico € 210,00</b> (tende max mt 450)		<b>T14 senza soccorso fine corsa elettronico € 330,00</b> (tende da mt 451 a mt 700)	

Per tende di larghezza maggiore a mt 7 si consiglia asse motorizzato (2 motori senza soccorso con centralina di accoppiamento) € 595,00

Nr. Staffe	2 staffe	3 staffe	4 staffe	5 staffe	6 staffe	Sporgenza braccio	150	175	200	225	250	275	300
						Larghezza minima realizzabile della tenda	198	225	248	273	297	331	348
						Bracci incrociati	110	120	140	150	160	175	180

Per tende con bracci incrociati il prezzo è riferito alla misura minima della tabella del listino più € 150,00 cd per il sistema bracci incrociati.



## 9000

Tenda a barra quadra  
40 x 40 x 1,5 con regolazione continua micrometrica e  
bracci a catena flyer inox

TENDE A BRACCI



**DI SERIE**

Volant modello: 02 - Altezza 28 cm  
 Rullo Ø 78  
 Argano veloce rapporto  
 5:1 coppia conica  
 Asta da H 180

Staffa idonea per montaggio a parete e soffitto. Attacco braccio a regolazione continua micrometrica.

Armatura  
 Laccato Bianco (RAL 9010)  
 Laccato Grigio (RAL 7035)  
 Laccato Avorio (RAL 1013)

1 Reggirullo da mt 6,50 a 7,50  
 2 Reggirulli da mt 8,00 (senza fascia riggirullo).

**A RICHIESTA**

Maggiorazione tessuto:  
 Liberty +10%  
 Tempotest StarLight +10%  
 Telo Simmetrico +10%  
 Soltis 96 +15%  
 Resinato, Reverse +25%  
 PVC Bali +10%  
 Antifiamma (FR) Starscreen +40%

Tettuccio in alluminio estruso completo di tappi laterali € 35,00 ml.

Molla di compensazione € 56,00 cad.

Reggirullo con scivoli PVC rigido € 50,00 cad.

Staffa attacco parete soffitto aggiuntiva. M.P.S. € 20,00 cad.

Fascia reggirullo da cm 12 su telo € 16,00 ml.

**NOTE**

Le tende vengono fornite premontate fino a max di 7 mt, oltre tale misura devono essere assemblate in opera.

		Larghezza							
		240	300	350	400	450	500	550	600
Sporgenza	150	€ 532,00	€ 582,00	€ 614,00	€ 690,00	€ 725,00	€ 808,00	€ 850,00	€ 892,00
	175	€ 540,00	€ 592,00	€ 625,00	€ 700,00	€ 740,00	€ 820,00	€ 862,00	€ 914,00
	200		€ 630,00	€ 651,00	€ 716,00	€ 752,00	€ 835,00	€ 888,00	€ 934,00
	225		€ 646,00	€ 680,00	€ 757,00	€ 798,00	€ 878,00	€ 926,00	€ 976,00
	250		€ 693,00	€ 726,00	€ 798,00	€ 842,00	€ 926,00	€ 974,00	€ 1.030,00
	275			€ 752,00	€ 823,00	€ 870,00	€ 955,00	€ 1.002,00	€ 1.050,00
	300			€ 777,00	€ 854,00	€ 898,00	€ 985,00	€ 1.040,00	€ 1.094,00
	325				€ 872,00	€ 948,00	€ 1.032,00	€ 1.098,00	€ 1.165,00
	350				€ 903,00	€ 976,00	€ 1.055,00	€ 1.130,00	€ 1.210,00

2 Bracci

		Larghezza							
		650	700	750	800	850	900	950	1000
Sporgenza	150	€ 1.029,00	€ 1.070,00	€ 1.200,00	€ 1.250,00	€ 1.302,00	€ 1.388,00	€ 1.450,00	€ 1.602,00
	175	€ 1.046,00	€ 1.090,00	€ 1.221,00	€ 1.274,00	€ 1.326,00	€ 1.416,00	€ 1.485,00	€ 1.630,00
	200	€ 1.065,00	€ 1.110,00	€ 1.244,00	€ 1.298,00	€ 1.354,00	€ 1.440,00	€ 1.515,00	€ 1.660,00
	225	€ 1.140,00	€ 1.188,00	€ 1.318,00	€ 1.377,00	€ 1.438,00	€ 1.527,00	€ 1.596,00	€ 1.750,00
	250	€ 1.210,00	€ 1.295,00	€ 1.392,00	€ 1.452,00	€ 1.514,00	€ 1.614,00	€ 1.684,00	€ 1.847,00
	275	€ 1.255,00	€ 1.310,00	€ 1.438,00	€ 1.502,00	€ 1.564,00	€ 1.664,00	€ 1.740,00	€ 1.906,00
	300	€ 1.291,00	€ 1.352,00	€ 1.484,00	€ 1.550,00	€ 1.617,00	€ 1.730,00	€ 1.797,00	€ 1.965,00
	325	€ 1.360,00	€ 1.418,00	€ 1.565,00	€ 1.628,00	€ 1.690,00	€ 1.812,00	€ 1.886,00	€ 2.068,00
	350	€ 1.440,00	€ 1.501,00	€ 1.580,00	€ 1.660,00	€ 1.738,00	€ 1.864,00	€ 1.942,00	€ 2.130,00

3 Bracci - 1 Reggirullo

4 Bracci - 2 Reggirulli

NON ASSEMBLATA

<b>Motori meccanici</b>	<b>T2 senza soccorso € 150,00</b> (tende max mt 450)	<b>T3 senza soccorso € 190,00</b> (tende da mt 451 a mt 700)	<b>T31 con soccorso € 210,00</b> (tende max mt 450)	<b>T5 con soccorso € 250,00</b> (tende da mt 451 a mt 700)
<b>Motori elettronici</b>	<b>T13 senza soccorso fine corsa elettronico € 210,00</b> (tende max mt 450)		<b>T14 senza soccorso fine corsa elettronico € 330,00</b> (tende da mt 451 a mt 700)	

Per tende di larghezza maggiore a mt 7 si consiglia asse motorizzato (2 motori senza soccorso con centralina di accoppiamento) € 595,00

**Nr. Staffe**

- 2 staffe
- 5 staffe
- 3 staffe
- 6 staffe
- 4 staffe

Sporgenza braccio	150	175	200	225	250	275	300	325	350
Larghezza minima realizzabile della tenda	203	225	250	275	303	325	353	375	400





## ZANTE

Tenda a barra quadra  
40 x 40 x 1,5 con bracci a catena inox, regolazione  
continua micrometrica e bulloneria a scomparsa

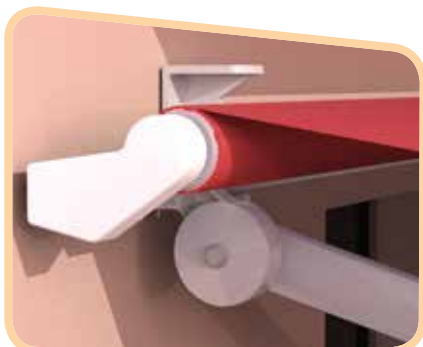

### DI SERIE

Volant modello: 02 - Altezza 28 cm  
Rullo Ø 70  
Argano rapporto 11:1  
Asta da H 180

Staffa idonea per montaggio a parete e soffitto. Attacco braccio a regolazione continua micrometrica.

Armatura  
Laccato Bianco (RAL 9010)  
Laccato Grigio (RAL 7035)  
Laccato Avorio (RAL 1013)

1 Reggirullo da mt 6,50 a 7,50  
2 Reggirulli da mt 8,00  
(senza fascia reggirullo)

### A RICHIESTA

Maggiorazione tessuto:  
Liberty +10%  
Tempotest StarLight +10%  
Telo Simmetrico +10%  
Soltis 96 +15%  
Resinato, Reverse +25%  
PVC Bali +10%  
Antifiamma (FR) Starscreen +40%

### A RICHIESTA

Armatura  
Laccato Nero (RAL 9005) +10%  
Laccato Marrone (RAL 8017) +10%  
Laccato Verde (RAL 6005) +10%

Tettuccio in alluminio estruso completo di tappi laterali € 35,00 ml.

Molla di compensazione € 56,00 cad.

Reggirullo in PVC rigido € 50,00 cad.

Staffa attacco parete soffitto aggiuntiva. M.P.S. € 20,00 cad.

Fascia reggirullo da cm 12 su telo € 16,00 ml.

### NOTE

Le tende vengono fornite premontate fino a max di 7 mt, oltre tale misura devono essere assemblate in opera.

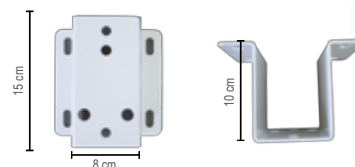

Distanziale opzionale a richiesta € 22,00 cad.

		Larghezza							
		240	300	350	400	450	500	550	600
Sporgenza	150	€ 479,00	€ 525,00	€ 552,00	€ 610,00	€ 645,00	€ 708,00	€ 745,00	€ 808,00
	175	€ 492,00	€ 535,00	€ 556,00	€ 622,00	€ 656,00	€ 720,00	€ 756,00	€ 825,00
	200		€ 540,00	€ 572,00	€ 635,00	€ 666,00	€ 735,00	€ 766,00	€ 840,00
	225		€ 577,00	€ 604,00	€ 666,00	€ 700,00	€ 772,00	€ 808,00	€ 882,00
	250		€ 612,00	€ 646,00	€ 703,00	€ 740,00	€ 804,00	€ 850,00	€ 924,00
	275			€ 656,00	€ 725,00	€ 762,00	€ 830,00	€ 877,00	€ 945,00
	300			€ 682,00	€ 745,00	€ 787,00	€ 856,00	€ 904,00	€ 987,00
	2 Bracci								

		Larghezza							
		650	700	750	800	850	900	950	1000
Sporgenza	150	€ 977,00	€ 1.014,00	€ 1.130,00	€ 1.178,00	€ 1.228,00	€ 1.303,00	€ 1.360,00	€ 1.497,00
	175	€ 992,00	€ 1.034,00	€ 1.155,00	€ 1.200,00	€ 1.250,00	€ 1.327,00	€ 1.386,00	€ 1.522,00
	200	€ 1.008,00	€ 1.050,00	€ 1.172,00	€ 1.224,00	€ 1.276,00	€ 1.355,00	€ 1.407,00	€ 1.548,00
	225	€ 1.104,00	€ 1.124,00	€ 1.240,00	€ 1.292,00	€ 1.344,00	€ 1.434,00	€ 1.492,00	€ 1.632,00
	250	€ 1.144,00	€ 1.192,00	€ 1.304,00	€ 1.360,00	€ 1.415,00	€ 1.506,00	€ 1.570,00	€ 1.716,00
	275	€ 1.182,00	€ 1.234,00	€ 1.345,00	€ 1.407,00	€ 1.465,00	€ 1.555,00	€ 1.622,00	€ 1.775,00
	300	€ 1.218,00	€ 1.270,00	€ 1.392,00	€ 1.450,00	€ 1.500,00	€ 1.606,00	€ 1.680,00	€ 1.832,00
			3 Bracci - 1 Reggirullo			4 Bracci - 2 Reggirulli			
NON ASSEMBLATA									

<b>Motori meccanici</b>	<b>T2 senza soccorso € 150,00</b> (tende max mt 450)	<b>T3 senza soccorso € 190,00</b> (tende da mt 451 a mt 700)	<b>T31 con soccorso € 210,00</b> (tende max mt 450)	<b>T5 con soccorso € 250,00</b> (tende da mt 451 a mt 700)
<b>Motori elettronici</b>	<b>T13 senza soccorso fine corsa elettronico € 210,00</b> (tende max mt 450)		<b>T14 senza soccorso fine corsa elettronico € 330,00</b> (tende da mt 451 a mt 700)	

Per tende di larghezza maggiore a mt 7 si consiglia asse motorizzato (2 motori senza soccorso con centralina di accoppiamento) € 595,00

Nr. Staffe

<span style="background-color: #c8e6c9; border: 1px solid black; display: inline-block; width: 15px; height: 15px;"></span> 2 staffe	<span style="background-color: #ffe0b2; border: 1px solid black; display: inline-block; width: 15px; height: 15px;"></span> 5 staffe
<span style="background-color: #bbdefb; border: 1px solid black; display: inline-block; width: 15px; height: 15px;"></span> 3 staffe	<span style="background-color: #ffcdd2; border: 1px solid black; display: inline-block; width: 15px; height: 15px;"></span> 6 staffe
<span style="background-color: #e1bee7; border: 1px solid black; display: inline-block; width: 15px; height: 15px;"></span> 4 staffe	

Sporgenza braccio	150	175	200	225	250	275	300
Larghezza minima realizzabile della tenda	195	220	243	263	293	315	340



## ZANTE LUX

Tenda a barra quadra  
40 x 40 x 1,5 con bracci a catena inox, regolazione  
continua micrometrica e bulloneria a scomparsa e  
sistema di illuminazione nei bracci.

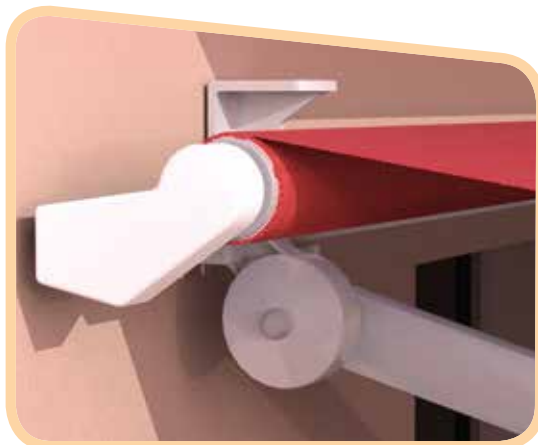



**DI SERIE**

Volant modello: 02 - Altezza 28 cm  
 Rullo Ø 70  
 Argano rapporto 11:1  
 Asta da H 180  
 Sistema di illuminazione a LED  
 Funzionamento con interruttore (non fornito)  
 Staffa idonea per montaggio a parete e soffitto. Attacco braccio a regolazione continua micrometrica.

Armatura  
 Laccato Bianco (RAL 9010)

1 Reggirullo da mt 6,50 a 7,50  
 2 Reggirulli da mt 8,00  
 (senza fascia reggirullo)

**A RICHIESTA**

Maggiorazione tessuto:  
 Liberty +10%  
 Tempotest StarLight +10%  
 Telo Simmetrico +10%  
 Soltis 96 +15%  
 Resinato, Reverse +25%  
 PVC Bali +10%  
 Antifiamma (FR) Starscreen +40%

**A RICHIESTA**

Tettuccio in alluminio estruso completo di tappi laterali € 35,00 ml.

Molla di compensazione € 56,00 cad.

Reggirullo in PVC rigido € 50,00 cad.

Staffa attacco parete soffitto aggiuntiva. M.P.S. € 20,00 cad.

Fascia reggirullo da cm 12 su telo € 16,00 ml.

**NOTE**

Le tende vengono fornite premontate fino a max di 7 mt, oltre tale misura devono essere assemblate in opera.

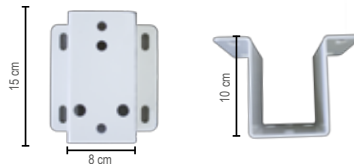

Distanziale opzionale a richiesta € 22,00 cad.

		Larghezza							
		240	300	350	400	450	500	550	600
Sporgenza	150	€ 710,00	€ 750,00	€ 780,00	€ 820,00	€ 850,00	€ 880,00	€ 910,00	€ 940,00
	175	€ 740,00	€ 780,00	€ 810,00	€ 850,00	€ 890,00	€ 920,00	€ 950,00	€ 990,00
	200		€ 810,00	€ 840,00	€ 880,00	€ 920,00	€ 950,00	€ 990,00	€ 1.040,00
	225		€ 840,00	€ 870,00	€ 910,00	€ 960,00	€ 980,00	€ 1.030,00	€ 1.080,00
	250		€ 880,00	€ 900,00	€ 950,00	€ 1.000,00	€ 1.030,00	€ 1.070,00	€ 1.110,00
	275			€ 930,00	€ 970,00	€ 1.030,00	€ 1.060,00	€ 1.100,00	€ 1.140,00
	300			€ 970,00	€ 1.020,00	€ 1.060,00	€ 1.100,00	€ 1.150,00	€ 1.190,00
2 Bracci									

		Larghezza							
		650	700	750	800	850	900	950	1000
Sporgenza	150	€ 1.060,00	€ 1.150,00	€ 1.200,00	€ 1.330,00	€ 1.360,00	€ 1.400,00	€ 1.440,00	€ 1.480,00
	175	€ 1.130,00	€ 1.200,00	€ 1.260,00	€ 1.390,00	€ 1.430,00	€ 1.470,00	€ 1.510,00	€ 1.550,00
	200	€ 1.180,00	€ 1.260,00	€ 1.320,00	€ 1.460,00	€ 1.500,00	€ 1.540,00	€ 1.580,00	€ 1.620,00
	225	€ 1.230,00	€ 1.320,00	€ 1.380,00	€ 1.510,00	€ 1.570,00	€ 1.620,00	€ 1.650,00	€ 1.700,00
	250	€ 1.280,00	€ 1.370,00	€ 1.440,00	€ 1.600,00	€ 1.640,00	€ 1.680,00	€ 1.720,00	€ 1.770,00
	275	€ 1.330,00	€ 1.430,00	€ 1.490,00	€ 1.660,00	€ 1.700,00	€ 1.760,00	€ 1.800,00	€ 1.850,00
	300	€ 1.380,00	€ 1.480,00	€ 1.540,00	€ 1.730,00	€ 1.770,00	€ 1.820,00	€ 1.860,00	€ 1.910,00
3 Bracci - 1 Reggirullo				4 Bracci - 2 Reggirulli					
NON ASSEMBLATA									

<b>Motori meccanici</b>	<b>T2 senza soccorso € 150,00</b> (tende max mt 450)	<b>T3 senza soccorso € 190,00</b> (tende da mt 451 a mt 700)	<b>T31 con soccorso € 210,00</b> (tende max mt 450)	<b>T5 con soccorso € 250,00</b> (tende da mt 451 a mt 700)
<b>Motori elettronici</b>	<b>T13 senza soccorso fine corsa elettronico € 210,00</b> (tende max mt 450)		<b>T14 senza soccorso fine corsa elettronico € 330,00</b> (tende da mt 451 a mt 700)	

Per tende di larghezza maggiore a mt 7 si consiglia asse motorizzato (2 motori senza soccorso con centralina di accoppiamento) € 595,00

**Nr. Staffe**

- 2 staffe
- 5 staffe
- 3 staffe
- 6 staffe
- 4 staffe

Sporgenza braccio	150	175	200	225	250	275	300
Larghezza minima realizzabile della tenda	195	220	243	263	293	315	340



## 9000 K 14

Tenda a barra quadra  
40 x 40 x 1,5 con regolazione micrometrica  
bracci inclinati di 140° verso il basso e con profilo  
frangitratta centrale

LENDE A BRACCI



**DI SERIE**

Volant modello: 02  
 Altezza 28 cm  
 Rullo Ø 78  
 Argano rapporto 5:1 coppia conica  
 Asta da H 180

Armatura  
 Laccato Bianco (RAL 9010)  
 Laccato Grigio (RAL 7035)

Staffa idonea per montaggio a parete e soffitto. Attacco braccio a regolazione continua micrometrica.

**A RICHIESTA**

Maggiorazione tessuto:  
 Liberty +10%  
 Tempotest StarLight +10%  
 Telo Simmetrico +10%  
 Soltis 96 +15%  
 Resinato, Reverse +25%  
 PVC Bali +10%  
 Antifiamma (FR) Starscreen +40%

**NOTE**

Specificare al momento dell'ordine il tipo di comando: Argano o Motore (vedi tabella).



Mensola P/S 9000K 14

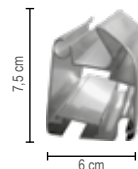

Terminale 9000K 14

Tettuccio di protezione in alluminio vedi 8000.

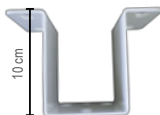
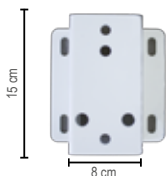
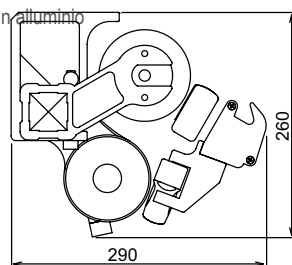

Distanziale opzionale a richiesta € 22,00 cad.

**9000 K 14**

		Larghezza							
		240	300	350	400	450	500	550	600
Sporgenza	175	€ 930,00	€ 982,00	€ 1.036,00	€ 1.086,00	€ 1.136,00	€ 1.194,00	€ 1.246,00	€ 1.368,00
	200		€ 1.000,00	€ 1.058,00	€ 1.115,00	€ 1.168,00	€ 1.224,00	€ 1.280,00	€ 1.400,00
	225		€ 1.015,00	€ 1.080,00	€ 1.136,00	€ 1.190,00	€ 1.246,00	€ 1.300,00	€ 1.433,00
	250			€ 1.102,00	€ 1.158,00	€ 1.212,00	€ 1.278,00	€ 1.335,00	€ 1.455,00
	275			€ 1.116,00	€ 1.175,00	€ 1.235,00	€ 1.300,00	€ 1.356,00	€ 1.490,00
	300				€ 1.202,00	€ 1.256,00	€ 1.335,00	€ 1.390,00	€ 1.522,00

<b>Motori meccanici</b>	<b>T2 senza soccorso € 150,00</b> (tende max mt 450)	<b>T3 senza soccorso € 190,00</b> (tende da mt 451 a mt 600)	<b>T31 con soccorso € 210,00</b> (tende max mt 450)	<b>T5 con soccorso € 250,00</b> (tende da mt 451 a mt 600)
<b>Motori elettronici</b>	<b>T13 senza soccorso fine corsa elettronico € 210,00</b> (tende max mt 450)		<b>T14 senza soccorso fine corsa elettronico € 330,00</b> (tende da mt 451 a mt 600)	

MISURE IN TABELLA CON TENDA NON INCLINATA

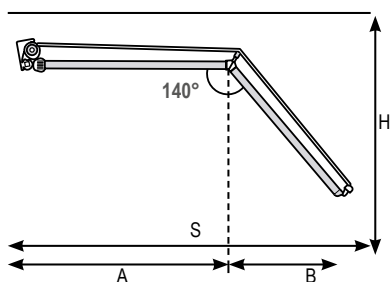

Sporgenza braccio	175	200	225	250	275	300
Sporgenza tenda (s)	160	180	200	220	240	260
Larghezza minima	240	264	289	317	340	364
A=	88	100	113	125	138	150
B=	72	80	87	95	102	110
H=	80	90	100	115	125	135

Tolleranze misure + o - 5cm

**Nr. Staffe**

- 2 staffe
- 3 staffe
- 4 staffe
- 5 staffe

**TENDA TRADIZIONALE**

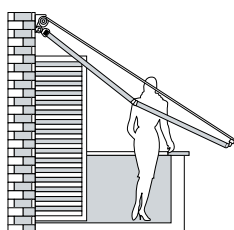

Problema nell'apertura delle persiane e nella vivibilità del terrazzo.

**TENDA TRADIZIONALE**

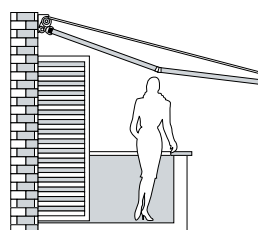

Vivibilità del terrazzo e parziale protezione solare.

**SOLUZIONE INNOVATIVA**

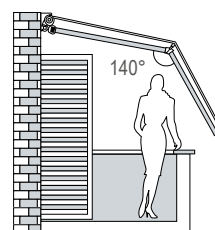

Completa vivibilità del terrazzo e completa protezione solare.





## 9000 K 17

Tenda a barra quadra  
40 x 40 x 1,5 con regolazione micrometrica  
bracci inclinati di 170° verso il basso e con profilo  
frangitratta centrale

LENDE A BRACCI

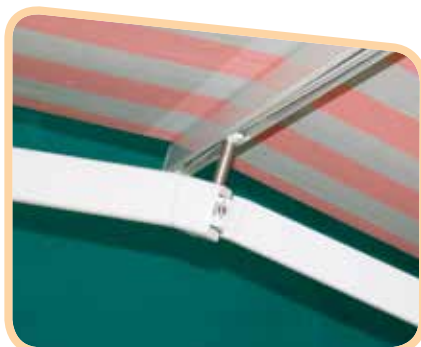

**DI SERIE**

Volant modello: 02  
 Altezza 28 cm  
 Rullo Ø 78  
 Argano rapporto 5:1 coppia conica  
 Asta da H 180

Armatura  
 Laccato Bianco (RAL 9010)  
 Laccato Grigio (RAL 7035)

Staffa idonea per montaggio a parete e soffitto. Attacco braccio a regolazione continua micrometrica.

**A RICHIESTA**

Maggiorazione tessuto:  
 Liberty +10%  
 Tempotest StarLight +10%  
 Telo Simmetrico +10%  
 Softis 96 +15%  
 Resinato, Reverse +25%  
 PVC Bali +10%  
 Antifiamma (FR) Starscreen +40%

Tettuccio di protezione in alluminio vedi 8000.

**NOTE**

Specificare al momento dell'ordine il tipo di comando: Argano o Motore (vedi tabella).

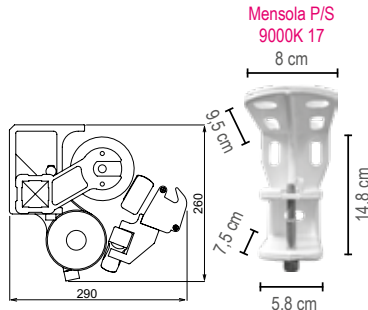

Distanziale opzionale a richiesta € 22,00 cad.

Terminale 9000K 17

**9000 K 17**

Larghezza		240	300	350	400	450	500	550	600
Sporgenza	175	€ 937,00	€ 982,00	€ 1.037,00	€ 1.086,00	€ 1.137,00	€ 1.194,00	€ 1.246,00	€ 1.368,00
	200	€ 948,00	€ 1.000,00	€ 1.058,00	€ 1.115,00	€ 1.168,00	€ 1.224,00	€ 1.280,00	€ 1.400,00
	225		€ 1.014,00	€ 1.080,00	€ 1.136,00	€ 1.190,00	€ 1.246,00	€ 1.300,00	€ 1.434,00
	250		€ 1.037,00	€ 1.102,00	€ 1.158,00	€ 1.212,00	€ 1.278,00	€ 1.335,00	€ 1.455,00
	275			€ 1.116,00	€ 1.174,00	€ 1.234,00	€ 1.300,00	€ 1.357,00	€ 1.490,00
	300			€ 1.136,00	€ 1.202,00	€ 1.257,00	€ 1.335,00	€ 1.390,00	€ 1.522,00
	325				€ 1.248,00	€ 1.312,00	€ 1.390,00	€ 1.444,00	€ 1.578,00
	350				€ 1.268,00	€ 1.334,00	€ 1.412,00	€ 1.478,00	€ 1.610,00

<b>Motori meccanici</b>	<b>T2 senza soccorso € 150,00</b> (tende max mt 450)	<b>T3 senza soccorso € 190,00</b> (tende da mt 451 a mt 600)	<b>T31 con soccorso € 210,00</b> (tende max mt 450)	<b>T5 con soccorso € 250,00</b> (tende da mt 451 a mt 600)
<b>Motori elettronici</b>	<b>T13 senza soccorso fine corsa elettronico € 210,00</b> (tende max mt 450)		<b>T14 senza soccorso fine corsa elettronico € 330,00</b> (tende da mt 451 a mt 600)	

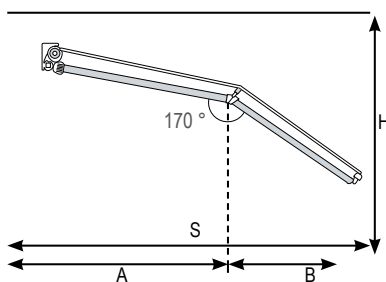

MISURE IN TABELLA CON TENDA NON INCLINATA

Sporgenza braccio	175	200	225	250	275	300	325	350
Sporgenza tenda (s)	160	180	200	220	240	260	280	300
Larghezza minima	240	264	288	317	340	364	385	415
A=	110	120	130	140	150	160	170	180
B=	50	60	70	80	90	100	110	120
H=	30	30	30	30	30	30	30	30

Nr. Staffe

- 2 staffe
- 3 staffe
- 4 staffe
- 5 staffe

Tolleranze misure + o - 5cm

TENDA TRADIZIONALE

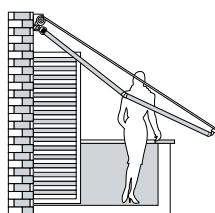

Problema nell'apertura delle persiane e nella vivibilità del terrazzo.

TENDA TRADIZIONALE

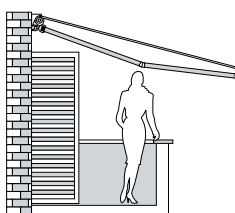

Vivibilità del terrazzo e parziale protezione solare.

SOLUZIONE INNOVATIVA

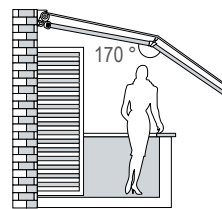

Completa vivibilità del terrazzo e completa protezione solare.





## RODI

Tenda a barra quadra

60 x 40 x 2 con bracci a catena in acciaio inox

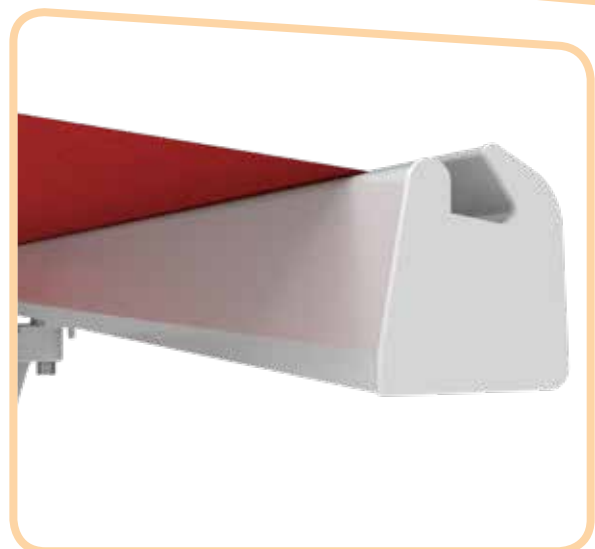
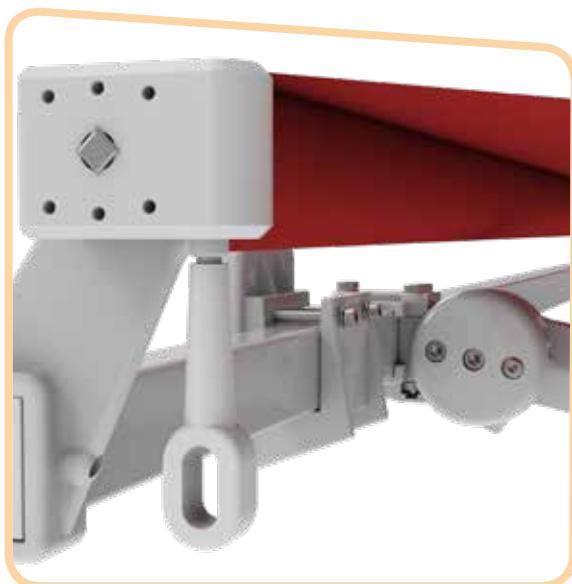

LENDE A BRACCI



**DI SERIE**

Volant modello: 02  
 Altezza 28 cm  
 Rullo Ø 78  
 Argano rapporto 13:1  
 Asta da H 180

Armatura  
 Laccato Bianco (RAL 9010)  
 Laccato Grigio (RAL 7035)

Reggirullo con rullini dalla misura 6,50 in poi.

Barra quadra unico pezzo fino a mt 6,00 oltre con giunto.  
 Supporto braccio con regolazione micrometrica.

**A RICHIESTA**

Maggiorazione tessuto:  
 Liberty +10%  
 Tempotest StarLight +10%  
 Telo Simmetrico +10%  
 Soltis 96 +15%  
 Resinato, Reverse +25%  
 PVC Bali +10%  
 Antifiamma (FR) Starscreen +40%

Reggirullo con rullini: € 220,00 cad.

Tettuccio in alluminio estruso completi di tappi laterali € 35,00 ml.

**NOTE**

Le tende vengono fornite premontate, fino a max di 7 mt, oltre tale misura devono essere assemblate in opera.

Specificare al momento dell'ordine il tipo di comando: Argano o Motore (vedi tabella).  
 Consigliabile motore

Specificare nell'ordine se il montaggio è a parete o soffitto.

Se a soffitto sommare il costo delle staffe a soffitto:

Cod. STSOF € 110,00 cad.

Staffa per montaggio a parete aggiuntiva:

Cod. STPAR € 50,00 cad.

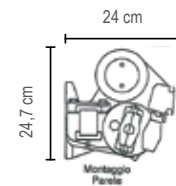
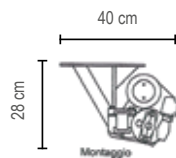

Ingombri Rodi

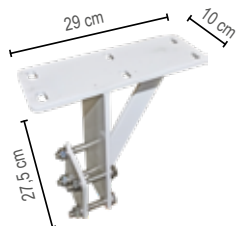

Staffa a soffitto Rodi

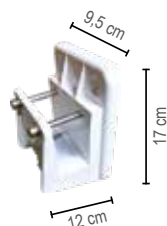

Staffa a parete Rodi

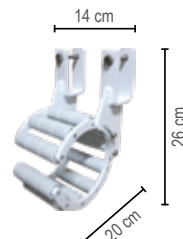

Reggirullo Rodi

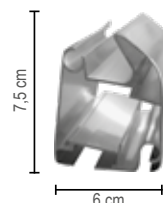

Terminale Rodi

Larghezza

		500	550	600	650	700
Sporgenza	300	€ 1.392,00	€ 1.524,00	€ 1.734,00	€ 1.944,00	€ 2.205,00
	350	€ 1.474,00	€ 1.645,00	€ 1.854,00	€ 2.064,00	€ 2.350,00
	400	€ 1.555,00	€ 1.766,00	€ 1.976,00	€ 2.186,00	€ 2.504,00
	450	€ 1.701,00	€ 1.888,00	€ 2.098,00	€ 2.308,00	€ 2.625,00

3	3	4	4	4
---	---	---	---	---

Numero staffe incluse nel prezzo

Larghezza

		750	800	850	900	950
Sporgenza	300	€ 2.384,00	€ 2.478,00	€ 2.804,00	€ 2.898,00	€ 3.024,00
	350	€ 2.510,00	€ 2.615,00	€ 2.930,00	€ 3.035,00	€ 3.140,00
	400	€ 2.694,00	€ 2.804,00	€ 3.118,00	€ 3.224,00	€ 3.330,00
	450	€ 2.835,00	€ 2.961,00	€ 3.276,00	€ 3.392,00	€ 3.498,00

4	4	5	5	5
Numero staffe incluse nel prezzo				
<b>Motori meccanici</b>	<b>T3 senza soccorso € 190,00</b> (tende max mt 700)		<b>T5 con soccorso € 250,00</b> (tende max mt 700)	
<b>Motori elettronici</b>	<b>T14 senza soccorso fine corsa elettronico € 330,00</b> (tende max mt 700)			

Per tende di larghezza maggiore a mt 7 si consiglia asse motorizzato (2 motori senza soccorso con centralina di accoppiamento) € 595,00

Nr. Bracci

2 bracci	Sporgenza braccio	300	350	400	450
3 bracci	Larghezza minima realizzabile della tenda	300	400	450	500
4 bracci					



## 8000 G

Tenda a doppia barra quadra  
60 x 40 x 2 con bracci a catena in acciaio inox

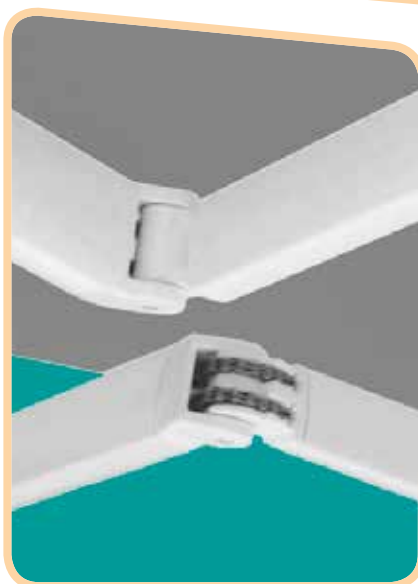

LENDE A BRACCI

**DI SERIE**

Volant modello:02 - Altezza 28 cm  
 Altezza 28 cm  
 Rullo Ø 78  
 Argano rapporto 13:1  
 Asta da H 180

Armatura  
 Laccato Bianco (RAL 9010)

Reggirullo con rullini dalla misura mt 7 in poi.

Barra quadra unico pezzo fino a mt 6,00 oltre con giunto.

**A RICHIESTA**

Maggiorazione tessuto:  
 Liberty +10%  
 Tempotest StarLight +10%  
 Telo Simmetrico +10%  
 Soltis 96 +15%  
 Resinato, Reverse +25%  
 PVC Bali +10%  
 Antifiama (FR) Starscreen +40%

Reggirullo con rullini: **€ 220,00 cad.**  
 Fascia reggirullo da cm 12 su telo € 16,00 ml.

Tettuccio in alluminio estruso completo di tappi laterali € 35,00 ml.

Armatura  
 Laccato Grigio (RAL 7035) +20%  
 altre colorazioni non disponibili.

**NOTE**

Le tende vengono fornite premontate, fino a max di 7 mt, oltre tale misura devono essere assemblate in opera.

Specificare al momento dell'ordine il tipo di comando: Argano o Motore (vedi tabella).  
 Consigliabile motore

Specificare nell'ordine se il montaggio è a parete o soffitto.

Se a soffitto sommare il costo delle staffe a soffitto:

**Cod. STSOF € 120,00 cad.**

Staffa per montaggio a parete aggiuntiva:

**Cod. STPAR € 65,00 cad.**

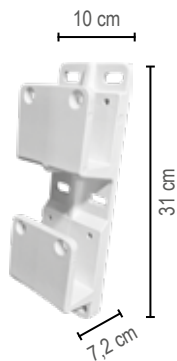

Staffa a Parete 8000 G

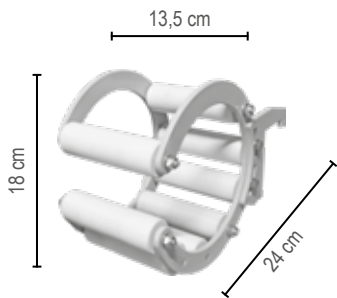

Reggirullo 8000 G

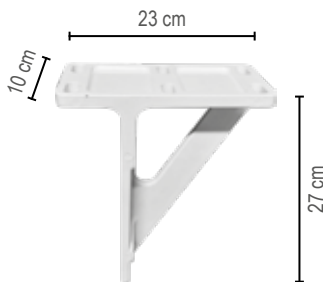

Staffa a Soffitto 8000 G

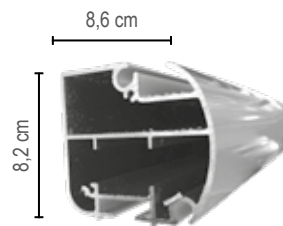

Terminale 8000 G

		Larghezza				
		500	600	700	800	900
Sporgenza	360	€ 2.386,00	€ 2.536,00	€ 3.352,00	€ 3.878,00	€ 4.082,00
	410	€ 2.436,00	€ 2.668,00	€ 3.416,00	€ 3.800,00	€ 4.180,00
	460	€ 2.545,00	€ 2.775,00	€ 3.302,00	€ 3.888,00	€ 4.304,00
	510			€ 3.465,00	€ 3.944,00	€ 4.150,00
		3 staffe	4 staffe		5 staffe	
		Motori meccanici	T3 senza soccorso € 190,00 (tende max mt 700)		T5 con soccorso € 250,00 (tende max mt 700)	
		Motori elettronici	T14 senza soccorso fine corsa elettronico € 330,00 (tende max mt 700)			
Per tende di larghezza maggiore a mt 7 si consiglia asse motorizzato (2 motori senza soccorso con centralina di accoppiamento) € 595,00						

SI CONSIGLIA FUNZIONAMENTO A MOTORE

Nr. Bracci

- 2 bracci
- 3 bracci
- 4 bracci

Sporgenza braccio	360	410	460	510
Larghezza minima realizzabile della tenda	392	442	492	542



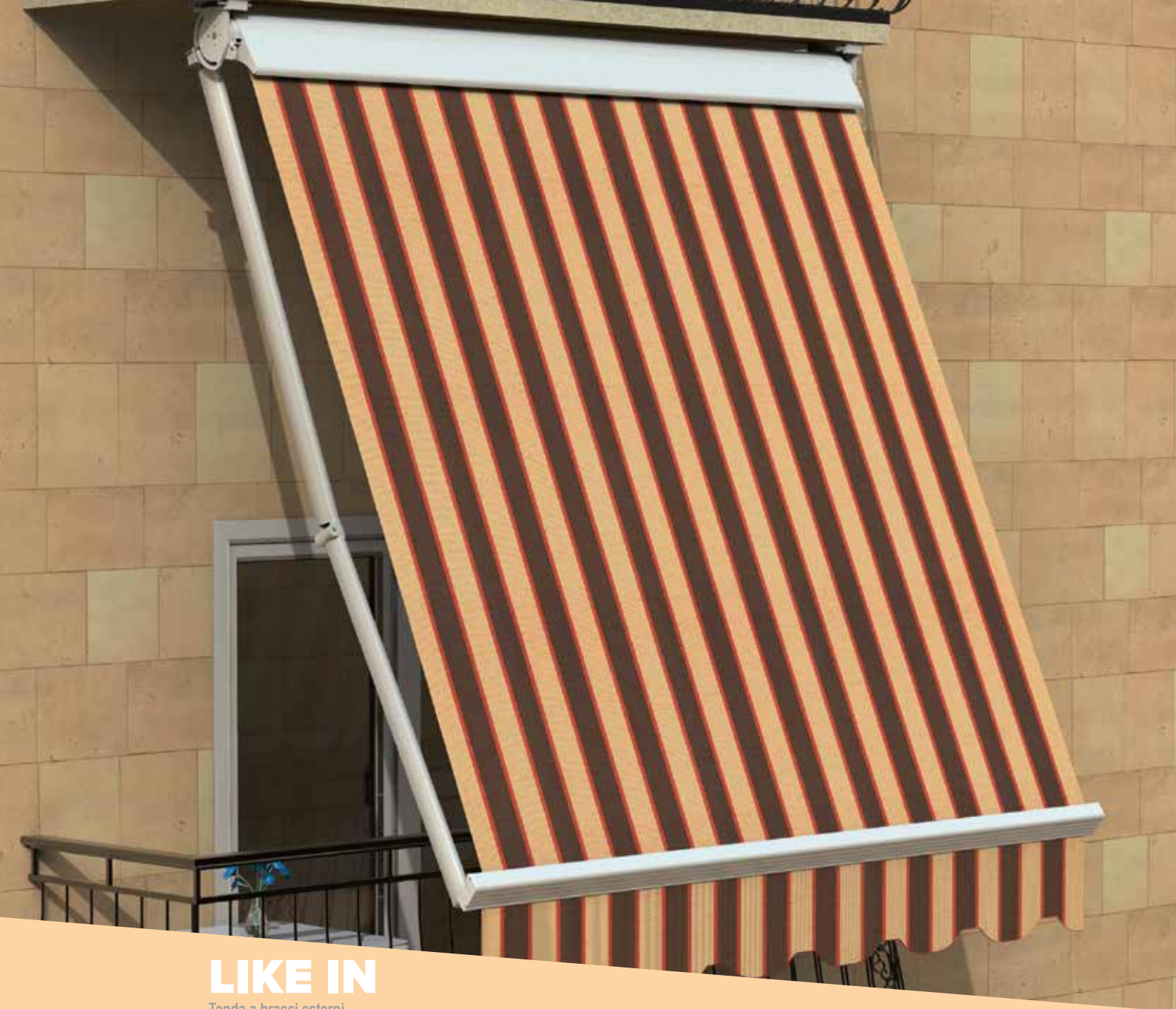

## LIKE IN

Tenda a bracci esterni  
con cassonetto in alluminio e bracci con catena in  
acciaio inox, senza barra quadra

LENDE A BRACCI con cassonetto



## DI SERIE

Volant modello: 02  
 Altezza 28 cm  
 Rullo Ø 70  
 Argano rapporto 11:1  
 Asta da H 180  
 Cassonetto Ø 11 cm

Armatura  
 Laccato Bianco (RAL 9010)  
 Laccato Grigio (RAL 7035)  
 Laccato Avorio (RAL 1013)

Staffe di attacco dei bracci al  
 cassonetto fisse su 2 lati.

## ARICHIESTA

Maggiorazione tessuto:  
 Liberty +10%  
 Tempotest StarLight +10%  
 Telo Simmetrico +10%  
 Soltis 96 +15%  
 Resinato, Reverse +30%  
 PVC Bali +10%  
 Antifiamma (FR) Starscreen +40%

Armatura  
 Laccato Verde (RAL 6005) +10%  
 Laccato Marrone (RAL 8017) +10%  
 Laccato Nero (RAL 9005) +10%

## NOTE

Specificare al momento dell'ordine  
 il tipo di comando: Argano o Motore  
 (vedi tabella).

Specificare nell'ordine se il montaggio  
 è a parete o soffitto.  
 Se non specificato posizionato  
 a parete.

Sporgenza braccio	150	175	200	225	250
Larghezza minima realizzabile della tenda	175	201	225	251	275



Ingombro a soffitto



Staffa a muro  
Like In

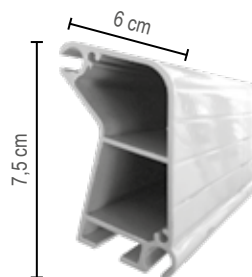

Terminale Like In

		Larghezza					
		240	300	350	400	450	500
Sporgenza	150	€ 515,00	€ 560,00	€ 590,00	€ 625,00	€ 665,00	€ 700,00
	175	€ 530,00	€ 575,00	€ 620,00	€ 650,00	€ 685,00	€ 720,00
	200	€ 550,00	€ 600,00	€ 640,00	€ 680,00	€ 710,00	€ 770,00
	225		€ 620,00	€ 660,00	€ 700,00	€ 740,00	€ 790,00
	250		€ 650,00	€ 680,00	€ 725,00	€ 770,00	€ 830,00

**Motori meccanici**

**T2 senza soccorso € 150,00**

**Motori elettronici**

**T13 senza soccorso fine corsa elettronico € 210,00**





## 8000 C

Tenda a barra quadra  
40 x 40 x 1,5 con cassonetto in alluminio e  
bracci con catena in acciaio inox

LENDE A BRACCI con cassonetto

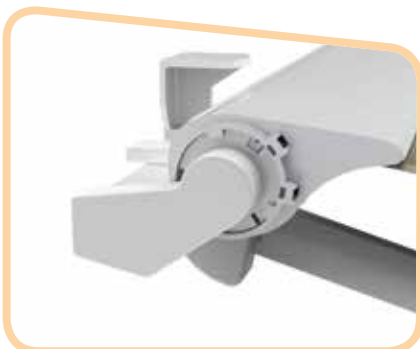



**DI SERIE**

Volant modello: 02  
 Altezza 28 cm  
 Rullo Ø 70  
 Argano rapporto 11:1  
 Asta da H 180  
 Cassonetto Ø 11 cm

Armatura  
 Laccato Bianco (RAL 9010)  
 Laccato Grigio (RAL 7035)  
 Laccato Avorio (RAL 1013)

Staffa idonea per montaggio a parete e soffitto.

Bracci sempre esterni al cassonetto.

Attacco braccio con regolazione a posizione fissa

**A RICHIESTA**

Armatura  
 Laccato Nero (RAL 9005) +10%  
 Laccato Marrone (RAL 8017) +10%  
 Laccato Verde (RAL 6005) +10%

Maggiorazione tessuto:  
 Liberty +10%  
 Tempotest StarLight +10%  
 Telo Simmetrico +10%  
 Soltis 96 +15%  
 Resinato, Reverse +25%  
 PVC Bali +10%  
 Antifiamma (FR) Starscreen +40%

Staffa parete soffitto aggiuntiva  
 € 20,00 cad.

**NOTE**

Specificare al momento dell'ordine il tipo di comando: Argano o Motore (vedi tabella).

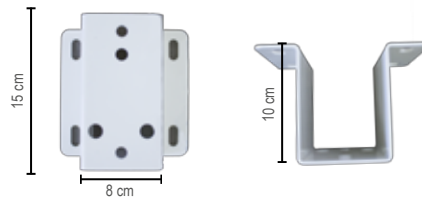

Distanziale opzionale a richiesta € 22,00 cad.

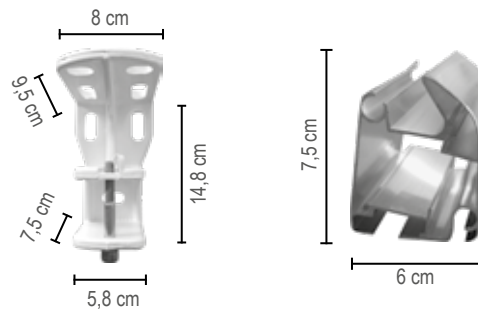
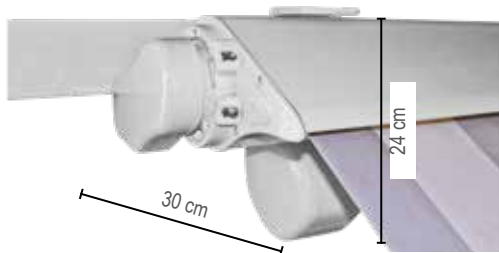

Mensola P/S 8000 C

Terminale 8000 C

**Larghezza**

		240	300	350	400	450	500	550	600
Sporgenza	150	€ 567,00	€ 609,00	€ 640,00	€ 682,00	€ 756,00	€ 798,00	€ 840,00	€ 945,00
	175	€ 577,00	€ 620,00	€ 662,00	€ 704,00	€ 777,00	€ 820,00	€ 862,00	€ 966,00
	200	€ 598,00	€ 640,00	€ 672,00	€ 725,00	€ 808,00	€ 840,00	€ 892,00	€ 1.008,00
	225		€ 651,00	€ 693,00	€ 745,00	€ 830,00	€ 872,00	€ 924,00	€ 1.030,00
	250		€ 672,00	€ 714,00	€ 766,00	€ 850,00	€ 892,00	€ 945,00	€ 1.071,00
	275			€ 735,00	€ 787,00	€ 872,00	€ 914,00	€ 966,00	€ 1.092,00
	300			€ 756,00	€ 808,00	€ 892,00	€ 945,00	€ 1.018,00	€ 1.124,00

**2 Bracci**

<b>Motori meccanici</b>	<b>T2 senza soccorso € 150,00</b> (tende max mt 450)	
<b>Motori elettronici</b>	<b>T13 senza soccorso fine corsa elettronico € 210,00</b> (tende max mt 450)	<b>T14 senza soccorso fine corsa elettronico € 330,00</b> (tende da mt 451 a mt 600)

**Nr. Staffe**

- 2 staffe
- 3 staffe
- 4 staffe

Sporgenza braccio	150	175	200	225	250	275	300
Larghezza minima realizzabile della tenda	213	238	263	288	300	346	371



EuroThe

## ZANTE IN

Tenda a barra quadra  
40 x 40 x 1,5 con cassonetto in alluminio, bracci con catena  
in acciaio inox, regolazione continua micrometrica e  
bulloneria a scomparsa

LENDE A BRACCI con cassonetto



## DI SERIE

Volant modello: 02  
Altezza 28 cm  
Rullo Ø 70  
Argano rapporto 11:1  
Asta da H 180  
Cassonetto Ø 11 cm

Armatura  
Laccato Bianco (RAL 9010)  
Laccato Grigio (RAL 7035)  
Laccato Avorio (RAL 1013)

## A RICHIESTA

Armatura  
Laccato Nero (RAL 9005) +10%  
Laccato Marrone (RAL 8017) +10%  
Laccato Verde (RAL 6005) +10%

Staffa parete soffitto aggiuntiva  
€ 20,00 cad.

## A RICHIESTA

Maggiorazione tessuto:  
Liberty +10%  
Tempotest StarLight +10%  
Telo Simmetrico +10%  
Soltis 96 +15%  
Resinato, Reverse +25%  
PVC Bali +10%  
Antifiamma (FR) Starscreen +40%

## NOTE

Specificare al momento dell'ordine il tipo di comando: Argano o Motore (vedi tabella).

Staffa idonea per montaggio a parete e soffitto.

Bracci sempre esterni al cassonetto.

Attacco braccio con regolazione continua

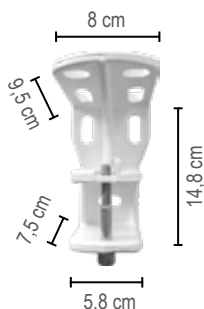

Mensola P/S 8000 C

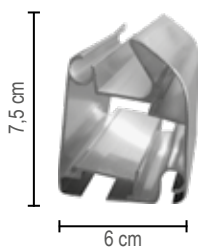

Terminale 8000 C

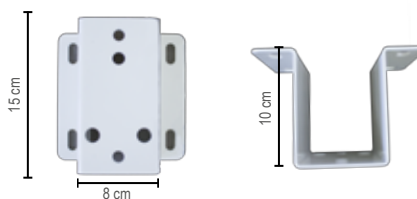

Distanziale opzionale a richiesta € 22,00 cad.

		Larghezza							
		240	300	350	400	450	500	550	600
Sporgenza	150	€ 610,00	€ 650,00	€ 682,00	€ 725,00	€ 798,00	€ 840,00	€ 882,00	€ 988,00
	175	€ 620,00	€ 660,00	€ 704,00	€ 745,00	€ 840,00	€ 861,00	€ 903,00	€ 1.008,00
	200		€ 682,00	€ 714,00	€ 766,00	€ 956,00	€ 882,00	€ 935,00	€ 1.050,00
	225		€ 694,00	€ 735,00	€ 787,00	€ 872,00	€ 914,00	€ 966,00	€ 1.072,00
	250		€ 714,00	€ 756,00	€ 808,00	€ 892,00	€ 935,00	€ 987,00	€ 1.114,00
	275			€ 777,00	€ 830,00	€ 914,00	€ 956,00	€ 1.008,00	€ 1.135,00
	300			€ 798,00	€ 850,00	€ 935,00	€ 987,00	€ 1.060,00	€ 1.166,00

2 Bracci

<b>Motori meccanici</b>	<b>T2 senza soccorso € 150,00</b> (tende max mt 450)	<b>T3 senza soccorso € 190,00</b> (tende da mt 451 a mt 700)	<b>T31 con soccorso € 210,00</b> (tende max mt 450)	<b>T5 con soccorso € 250,00</b> (tende da mt 451 a mt 700)
<b>Motori elettronici</b>	<b>T13 senza soccorso fine corsa elettronico € 210,00</b> (tende max mt 450)		<b>T14 senza soccorso fine corsa elettronico € 330,00</b> (tende da mt 451 a mt 700)	

Nr. Staffe

- 2 staffe
- 3 staffe
- 4 staffe

Sporgenza braccio	150	175	200	225	250	275	300
Larghezza minima realizzabile della tenda	205	230	253	273	300	325	350





## ZANTE LUX IN

Tenda a barra quadra  
40 x 40 x 1,5 con bracci a catena inox, regolazione  
continua micrometrica e bulloneria a scomparsa e  
sistema di illuminazione nei bracci.

LENDE A BRACCI con cassonetto



## DI SERIE

Volant modello: 02 - Altezza 28 cm  
 Rullo Ø 70  
 Argano rapporto 11:1  
 Asta da H 180  
 Sistema di illuminazione a LED  
 Funzionamento con interruttore (non fornito)  
 Staffa idonea per montaggio a parete e soffitto. Attacco braccio a regolazione continua micrometrica.

Armatura  
 Laccato Bianco (RAL 9010)

1 Reggirullo da mt 6,50 a 7,50  
 2 Reggirulli da mt 8,00  
 (senza fascia reggirullo)

## A RICHIESTA

Maggiorazione tessuto:  
 Liberty +10%  
 Tempotest StarLight +10%  
 Telo Simmetrico +10%  
 Soltis 96 +15%  
 Resinato, Reverse +25%  
 PVC Bali +10%  
 Antifiama (FR) Starscreen +40%

## A RICHIESTA

Tettuccio in alluminio estruso completo di tappi laterali € 35,00 ml.

Molla di compensazione € 56,00 cad.

Reggirullo in PVC rigido € 50,00 cad.

Staffa attacco parete soffitto aggiuntiva. M.P.S. € 20,00 cad.

Fascia reggirullo da cm 12 su telo € 16,00 ml.

## NOTE

Le tende vengono fornite premontate fino a max di 7 mt, oltre tale misura devono essere assemblate in opera.

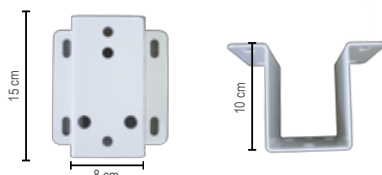

Distanziale opzionale a richiesta € 22,00 cad.

		Larghezza							
		240	300	350	400	450	500	550	600
Sporgenza	150	€ 790,00	€ 840,00	€ 880,00	€ 930,00	€ 980,00	€ 1.020,00	€ 1.060,00	€ 1.100,00
	175	€ 820,00	€ 870,00	€ 910,00	€ 960,00	€ 1.040,00	€ 1.070,00	€ 1.110,00	€ 1.150,00
	200	€ 850,00	€ 900,00	€ 940,00	€ 1.000,00	€ 1.080,00	€ 1.120,00	€ 1.160,00	€ 1.200,00
	225		€ 930,00	€ 980,00	€ 1.050,00	€ 1.120,00	€ 1.180,00	€ 1.220,00	€ 1.260,00
	250		€ 960,00	€ 1.030,00	€ 1.100,00	€ 1.180,00	€ 1.250,00	€ 1.280,00	€ 1.320,00
	275			€ 1.050,00	€ 1.150,00	€ 1.240,00	€ 1.300,00	€ 1.340,00	€ 1.400,00
	300			€ 1.100,00	€ 1.200,00	€ 1.300,00	€ 1.350,00	€ 1.400,00	€ 1.500,00
2 Bracci									
NON ASSEMBLATA									

<b>Motori meccanici</b>	<b>T2 senza soccorso € 150,00</b> (tende max mt 450)	<b>T3 senza soccorso € 190,00</b> (tende da mt 451 a mt 700)	<b>T31 con soccorso € 210,00</b> (tende max mt 450)	<b>T5 con soccorso € 250,00</b> (tende da mt 451 a mt 700)
<b>Motori elettronici</b>	<b>T13 senza soccorso fine corsa elettronico € 210,00</b> (tende max mt 450)		<b>T14 senza soccorso fine corsa elettronico € 330,00</b> (tende da mt 451 a mt 700)	

Per tende di larghezza maggiore a mt 7 si consiglia asse motorizzato (2 motori senza soccorso con centralina di accoppiamento) € 595,00

Nr. Staffe

<span style="display: inline-block; width: 15px; height: 15px; background-color: #90EE90; border: 1px solid black;"></span> 2 staffe	<span style="display: inline-block; width: 15px; height: 15px; background-color: #FFD700; border: 1px solid black;"></span> 5 staffe
<span style="display: inline-block; width: 15px; height: 15px; background-color: #9370DB; border: 1px solid black;"></span> 3 staffe	<span style="display: inline-block; width: 15px; height: 15px; background-color: #FF6347; border: 1px solid black;"></span> 6 staffe
<span style="display: inline-block; width: 15px; height: 15px; background-color: #ADD8E6; border: 1px solid black;"></span> 4 staffe	

Sporgenza braccio

Larghezza minima realizzabile della tenda

150	175	200	225	250	275	300
195	220	243	263	293	315	340



## 9000 K 14 IN

Tenda a barra quadra

40 x 40 x 1,5 con cassonetto in alluminio, regolazione continua micrometrica e bracci inclinati di 140° verso il basso con profilo frangitratta centrale

LENDE A BRACCI con cassonetto





**DI SERIE**

Volant modello: 02  
 Altezza 28 cm  
 Rullo Ø 70  
 Argano rapporto 5:1 coppia conica  
 Asta da H 180

Armatura  
 Laccato Bianco (RAL 9010)  
 Laccato Grigio (RAL 7035)

Staffa idonea per montaggio a parete e soffitto. Attacco braccio a regolazione continua micrometrica.

**A RICHIESTA**

Maggiorazione tessuto:  
 Liberty +10%  
 Tempotest StarLight +10%  
 Telo Simmetrico +10%  
 Soltis 96 +15%  
 Resinato, Reverse +25%  
 PVC Bali +10%  
 Antifiamma (FR) Starscreen +40%

**NOTE**

Specificare al momento dell'ordine il tipo di comando: Argano o Motore (vedi tabella).

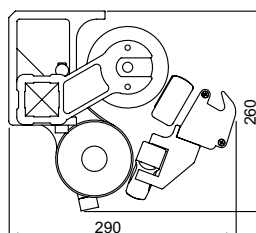
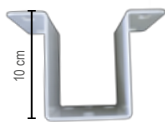
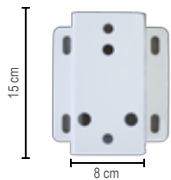

Mensola P/S 9000K14 IN

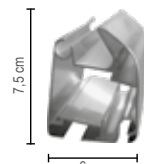

Terminale 9000K14 IN

Distanziale opzionale a richiesta € 22,00 cad.

**9000 K 14 IN**

Larghezza		9000 K 14 IN							
		240	300	350	400	450	500	550	600
Sporgenza	175	€ 1.098,00	€ 1.170,00	€ 1.246,00	€ 1.316,00	€ 1.388,00	€ 1.488,00	€ 1.583,00	€ 1.745,00
	200		€ 1.188,00	€ 1.268,00	€ 1.345,00	€ 1.420,00	€ 1.518,00	€ 1.615,00	€ 1.778,00
	225		€ 1.204,00	€ 1.290,00	€ 1.367,00	€ 1.442,00	€ 1.540,00	€ 1.636,00	€ 1.812,00
	250			€ 1.312,00	€ 1.389,00	€ 1.464,00	€ 1.572,00	€ 1.670,00	€ 1.833,00
	275			€ 1.326,00	€ 1.405,00	€ 1.486,00	€ 1.595,00	€ 1.692,00	€ 1.867,00
	300				€ 1.433,00	€ 1.547,00	€ 1.628,00	€ 1.725,00	€ 1.900,00

<b>Motori meccanici</b>	<b>T2 senza soccorso € 150,00</b> (tende max mt 450)	<b>T3 senza soccorso € 190,00</b> (tende da mt 451 a mt 600)
<b>Motori elettronici</b>	<b>T13 senza soccorso fine corsa elettronico € 210,00</b> (tende max mt 450)	<b>T14 senza soccorso fine corsa elettronico € 330,00</b> (tende da mt 451 a mt 600)

MISURE IN TABELLA CON TENDA NON INCLINATA

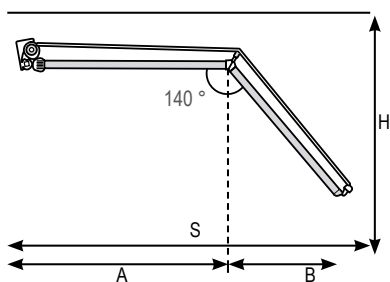

Sporgenza braccio	175	200	225	250	275	300
Sporgenza tenda (s)	160	180	200	220	240	260
Larghezza minima	240	264	289	317	340	364
A=	88	100	113	125	138	150
B=	72	80	87	95	102	110
H=	80	90	100	115	125	135

Tolleranze misure + o - 5cm

Nr. Staffe

- 2 staffe
- 3 staffe
- 4 staffe
- 5 staffe

TENDA TRADIZIONALE

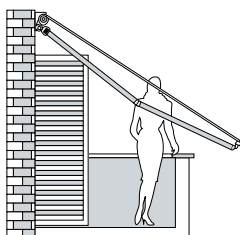

Problema nell'apertura delle persiane e nella vivibilità del terrazzo.

TENDA TRADIZIONALE

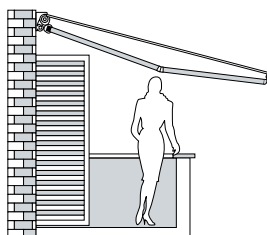

Vivibilità del terrazzo e parziale protezione solare.

SOLUZIONE INNOVATIVA

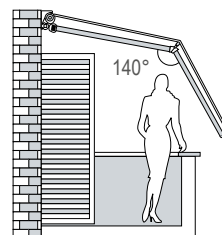

Completa vivibilità del terrazzo e completa protezione solare.



## 9000 K 17 IN

Tenda a barra quadra 40 x 40 x 1,5 con cassonetto in alluminio, con regolazione micrometrica, bracci inclinati di 170° verso il basso e con profilo frangitratta centrale

LENDE A BRACCI CON CASSONETTO

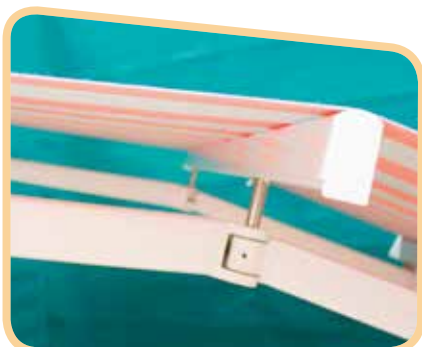

**DI SERIE**

Volant modello: 02  
 Altezza 28 cm  
 Rullo Ø 70  
 Argano rapporto 11:1  
 Asta da H 180

Armatura  
 Laccato Bianco (RAL 9010)  
 Laccato Grigio (RAL 7035)

Staffa idonea per montaggio a parete e soffitto. Attacco braccio a regolazione continua micrometrica.

**A RICHIESTA**

Maggiorazione tessuto:  
 Liberty +10%  
 Tempotest StarLight +10%  
 Telo Simmetrico +10%  
 Soltis 96 +15%  
 Resinato, Reverse +25%  
 PVC Bali +10%  
 Antifiamma (FR) Starscreen +40%

**NOTE**

Specificare al momento dell'ordine il tipo di comando: Argano o Motore (vedi tabella).

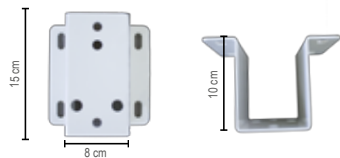

Distanziale opzionale a richiesta € 22,00 cad.

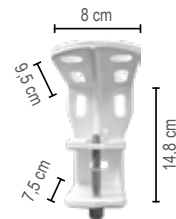
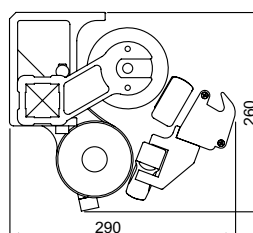

Mensola P/S 9000K17 IN

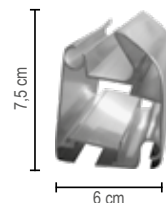

Terminale 9000K17 IN

**9000 K 17 IN**

Larghezza		9000 K 17 IN							
		240	300	350	400	450	500	550	600
Sporgenza	175	€ 1.104,00	€ 1.170,00	€ 1.247,00	€ 1.316,00	€ 1.388,00	€ 1.488,00	€ 1.582,00	€ 1.746,00
	200	€ 1.116,00	€ 1.188,00	€ 1.268,00	€ 1.345,00	€ 1.420,00	€ 1.518,00	€ 1.615,00	€ 1.778,00
	225		€ 1.204,00	€ 1.290,00	€ 1.367,00	€ 1.442,00	€ 1.540,00	€ 1.636,00	€ 1.812,00
	250		€ 1.225,00	€ 1.312,00	€ 1.390,00	€ 1.465,00	€ 1.572,00	€ 1.670,00	€ 1.833,00
	275			€ 1.326,00	€ 1.404,00	€ 1.486,00	€ 1.594,00	€ 1.694,00	€ 1.866,00
	300				€ 1.434,00	€ 1.508,00	€ 1.628,00	€ 1.725,00	€ 1.900,00
	325				€ 1.480,00	€ 1.564,00	€ 1.684,00	€ 1.780,00	€ 1.956,00
	350					€ 1.586,00	€ 1.705,00	€ 1.814,00	€ 1.988,00

<b>Motori meccanici</b>	<b>T2 senza soccorso € 150,00</b> (tende max mt 450)	<b>T3 senza soccorso € 190,00</b> (tende da mt 451 a mt 600)
<b>Motori elettronici</b>	<b>T13 senza soccorso fine corsa elettronico € 210,00</b> (tende max mt 450)	<b>T14 senza soccorso fine corsa elettronico € 330,00</b> (tende da mt 451 a mt 600)

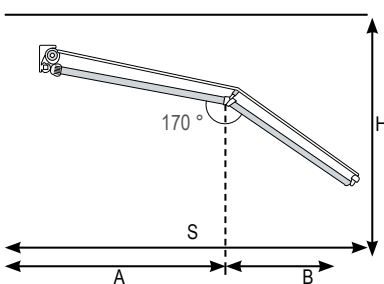

MISURE IN TABELLA CON TENDA NON INCLINATA

Sporgenza braccio	175	200	225	250	275	300	325	350
Sporgenza tenda (s)	160	180	200	220	240	260	280	300
Larghezza minima	240	264	288	317	340	364	385	415
A=	110	120	130	140	150	160	170	180
B=	50	60	70	80	90	100	110	120
H=	30	30	30	30	30	30	30	30

Tolleranze misure + o - 5cm

Nr. Staffe

- 2 staffe
- 3 staffe
- 4 staffe
- 5 staffe

TENDA TRADIZIONALE

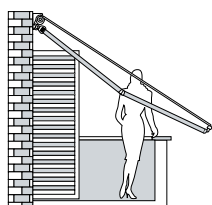

Problema nell'apertura delle persiane e nella vivibilità del terrazzo.

TENDA TRADIZIONALE

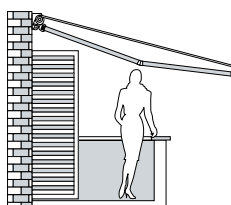

Vivibilità del terrazzo e parziale protezione solare.

SOLUZIONE INNOVATIVA

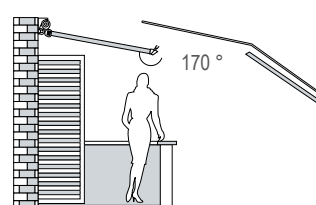

Completa vivibilità del terrazzo e completa protezione solare.





## 9000 IN COVER MAX

Tenda a barra quadra 40 x 40 x 1,5 con regolazione micrometrica continua, bracci catena in acciaio inox e cassonetto in alluminio

LENDE A BRACCI con cassonetto

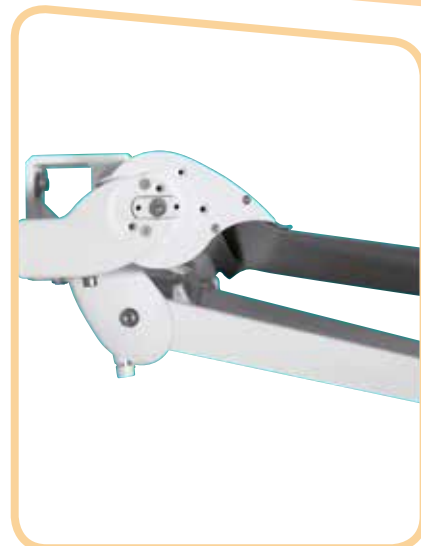
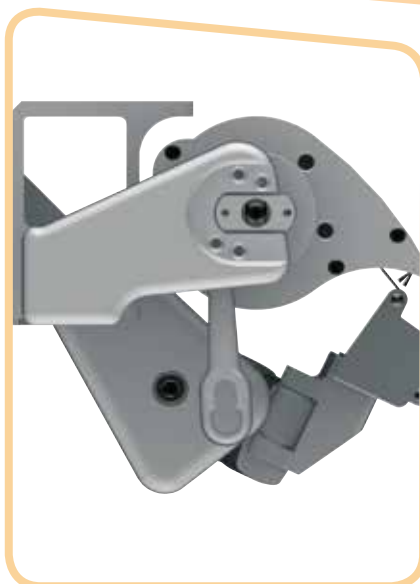
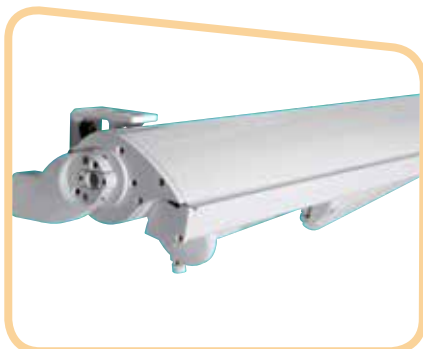

### DI SERIE

Volant modello: 02  
 Altezza 28 cm  
 Rullo Ø 78  
 Argano rapporto 5:1  
 Asta da H 180

Armatura  
 Laccato Bianco (RAL 9010)  
 Laccato Grigio (RAL 7035)

Bracci sempre esterni al cassonetto.

### A RICHIESTA

Maggiorazione tessuto:  
 Liberty +10%  
 Tempotest StarLight +10%  
 Telo Simmetrico +10%  
 Soltis 96 +15%  
 Resinato, Reverse +25%  
 PVC Bali +10%  
 Antifiamma (FR) Starscreen +40%

Staffa parete soffitto aggiuntiva  
 € 20,00 cad.

### NOTE

Specificare se montaggio  
 Parete o Soffitto

Specificare al momento dell'ordine  
 il tipo di comando: Argano o Motore  
 (vedi tabella).

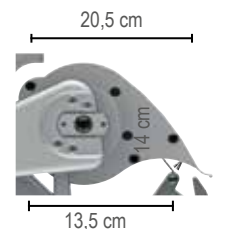

Tenda Cover Cassonetto



Tenda Cover Max Igombro



Tenda Cover Max  
 Attacco Braccio più Scivolo

Sporgenza braccio	325	350	375	400
-------------------	-----	-----	-----	-----

Larghezza minima realizzabile della tenda	380	400	440	450
---	-----	-----	-----	-----

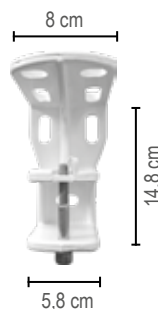

Mensola P/S  
 9000 IN Cover Max

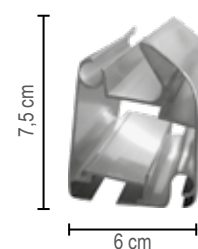

Terminale  
 9000 IN Cover Max

### Nr. Staffe

- 4 staffe
- 5 staffe

Sporgenza	Larghezza				
	400	450	500	600	700
325	€ 1.398,00	€ 1.472,00	€ 1.662,00	€ 1.728,00	€ 2.152,00
350	€ 1.480,00	€ 1.556,00	€ 1.746,00	€ 1.834,00	€ 2.257,00
375		€ 1.858,00	€ 1.912,00	€ 2.095,00	€ 2.588,00
400		€ 1.912,00	€ 1.964,00	€ 2.178,00	€ 2.861,00
375 - 400 Tenda con bracci rinforzati					

<b>Motori meccanici</b>	<b>T3 senza soccorso € 190,00</b>
<b>Motori elettronici</b>	<b>T14 motore senza soccorso fine corsa elettronico € 330,00</b>





## RODI IN

Tenda a barra quadra con cassonetto  
60 x 40 x 2 con bracci a catena in acciaio inox





## DI SERIE

Volant modello: 02  
 Altezza 28 cm  
 Rullo Ø 78  
 Argano rapporto 13:1  
 Asta da H 180

Armatura  
 Laccato Bianco (RAL 9010)  
 Laccato Grigio (RAL 7035)

## A RICHIESTA

Maggiorazione tessuto:  
 Liberty +10%  
 Tempotest StarLight +10%  
 Telo Simmetrico +10%  
 Soltis 96 +15%  
 Resinato, Reverse +25%  
 PVC Bali +10%  
 Antifiamma (FR) Starscreen +40%

## NOTE

Specificare al momento dell'ordine il tipo di comando: Argano o Motore (vedi tabella).  
 Consigliabile motore

Specificare nell'ordine se il montaggio è a parete o soffitto.

Se a soffitto sommare il costo delle staffe a soffitto:

**Cod. STSOF € 110,00 cad.**

Staffa per montaggio a parete aggiuntiva:

**Cod. STPAR € 50,00 cad.**

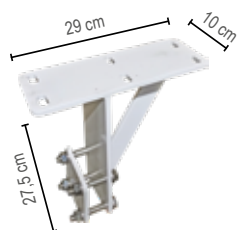

Staffa a soffitto Rodi



Staffa a parete Rodi

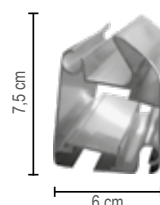

Terminale Rodi

		Larghezza				
		500	550	600	650	700
Sporgenza	300	€ 1.825,00	€ 2.000,00	€ 2.251,00	€ 2.501,00	€ 2.800,00
	350	€ 1.903,00	€ 2.116,00	€ 2.366,00	€ 2.616,00	€ 2.938,00
	400	€ 1.980,00	€ 2.231,00	€ 2.481,00	€ 2.731,00	€ 3.085,00
Numero staffe incluse nel prezzo						
		3	3	4	4	4

### Motori meccanici

T3 senza soccorso € 190,00 (tende max mt 700)

### Motori elettronici

T14 senza soccorso fine corsa elettronico € 330,00 (tende max mt 700)

### Nr. Bracci

- 2 bracci
- 3 bracci

Sporgenza braccio	300	350	400
Larghezza minima realizzabile della tenda	350	400	450



## NEW BOX

Tenda con **cassonetto** bracci con catena in acciaio inox a scomparsa totale

TENDE A BRACCI con cassonetto

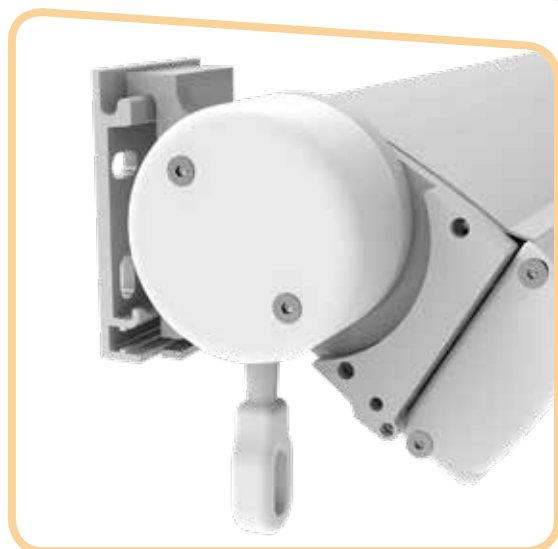
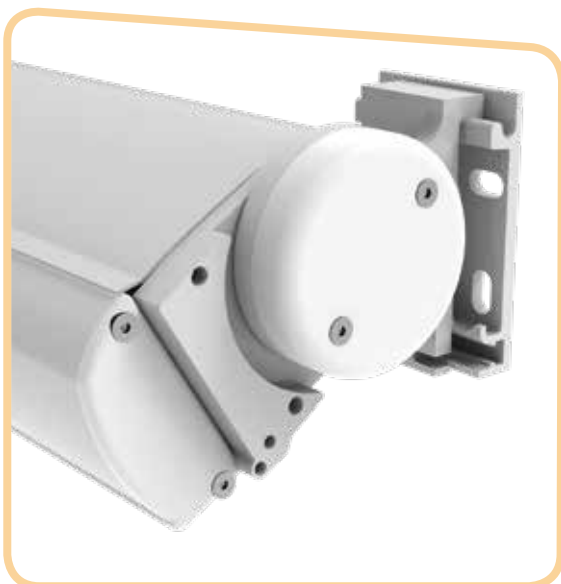

## DI SERIE

Volant modello: 02  
 Altezza 28 cm  
 Rullo Ø 70  
 Argano rapporto 11:1  
 Asta da H 180  
 Cassonetto Ø 11 cm

Armatura  
 Laccato Bianco (RAL 9010)  
 Laccato Grigio (RAL 7035)  
 Laccato Avorio (RAL 1013)

Staffe d'attacco dei bracci al  
 cassonetto fisse ai due lati.

Staffa idonea per montaggio a parete o  
 soffitto.

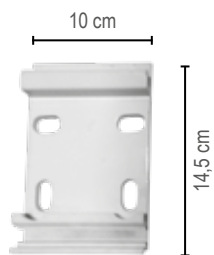

Staffa Newbox

**A RICHIESTA**  
 Armatura  
 Laccato Nero (RAL 9005) +10%  
 Laccato Rosso (RAL 3003) +10%  
 Laccato Verde (RAL 6005) +10%  
 Laccato Marrone (RAL 8017) +10%

Laccato Bronzo (RAL 1036) +20%  
 Grigio Lucido Metallizzato +20%



Ingombro Newbox

## A RICHIESTA

Maggiorazione tessuto:  
 Liberty +10%  
 Tempotest StarLight +10%  
 Telo Simmetrico +10%  
 Soltis 96 +15%  
 Resinato, Reverse +20%  
 PVC Bali +10%  
 Antifiamma (FR) Starscreen +40%

## NOTE

Specificare nell'ordine se il montaggio  
 è a parete o a soffitto. Di serie a  
 parete.

Specificare al momento dell'ordine  
 il tipo di comando:  
 se a motore (vedi tabella).



Scivolo Braccio Newbox

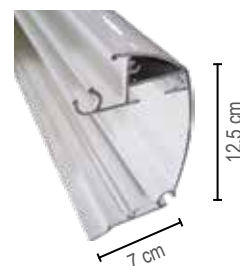

Terminale Newbox

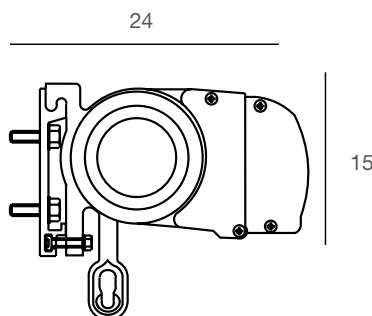
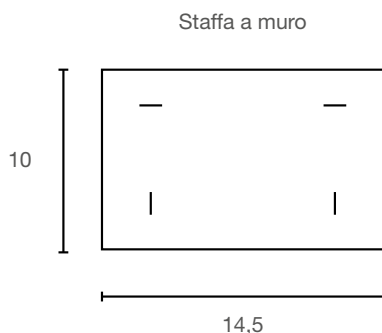

Larghezza

	240	300	350	400	450	500
Sporgenza 150	€ 651,00	€ 735,00	€ 774,00	€ 855,00	€ 898,00	€ 945,00
175	€ 665,00	€ 758,00	€ 798,00	€ 882,00	€ 930,00	€ 987,00
200	€ 678,00	€ 782,00	€ 820,00	€ 908,00	€ 955,00	€ 1.008,00
225		€ 798,00	€ 846,00	€ 942,00	€ 992,00	€ 1.044,00
250		€ 825,00	€ 870,00	€ 974,00	€ 1.024,00	€ 1.076,00

**Motori meccanici**

**T2 senza soccorso € 150,00**

**Motori elettronici**

**T13 senza soccorso fine corsa elettronico € 210,00**

Sporgenza braccio	150	175	200	225	250
Larghezza minima realizzabile della tenda	185	210	235	260	285





## STORBOX

Tenda con **cassonetto**, bracci con catena in acciaio inox a scomparsa totale

LENDE A BRACCI con cassonetto



**DI SERIE**

Volant modello: 02  
 Altezza 28 cm  
 Rullo Ø 70  
 Argano rapporto 7:1  
 Asta da H 180  
 Cassonetto Ø 14 cm

Armatura  
 Laccato Bianco (RAL 9010)  
 Laccato Grigio (RAL 7035)  
 Laccato Avorio (RAL 1013)

Staffe d'attacco dei bracci al  
 cassonetto fisse ai due lati.

Staffa idonea per montaggio a parete o  
 soffitto.

**A RICHIESTA**

Maggiorazione tessuto:  
 Liberty +10%  
 Tempotest StarLight +10%  
 Telo Simmetrico +10%  
 Soltis 96 +15%  
 Resinato, Reverse +20%  
 PVC Bali +10%  
 Antifiamma (FR) Starscreen +40%

**NOTE**

Specificare nell'ordine se il montaggio  
 è a parete o a soffitto. Di serie a  
 parete.

Specificare al momento dell'ordine  
 il tipo di comando: se a motore (vedi  
 tabella).

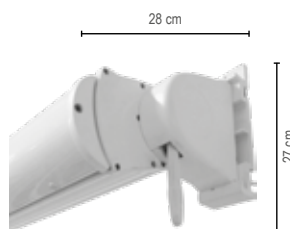

Storbox Ingombro



Storbox

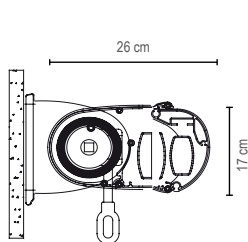

Cassonetto

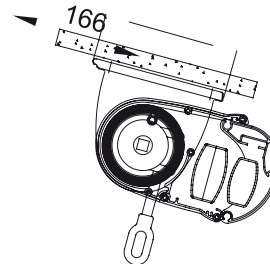
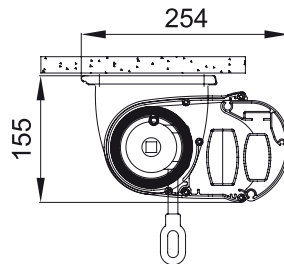
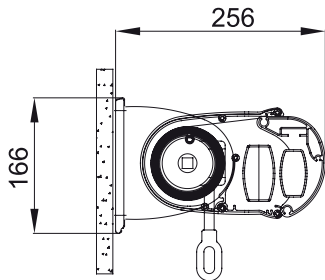

Larghezza

		240	300	350	400	450
Sporgenza	160	€ 898,00	€ 997,00	€ 1.048,00	€ 1.124,00	€ 1.186,00
	200	€ 970,00	€ 1.058,00	€ 1.114,00	€ 1.218,00	€ 1.284,00
	260			€ 1.192,00	€ 1.315,00	€ 1.395,00
	300				€ 1.408,00	€ 1.484,00
2 Bracci						

Larghezza

		500	550	600
Sporgenza	160	€ 1.455,00	€ 1.565,00	€ 1.674,00
	200	€ 1.600,00	€ 1.690,00	€ 1.774,00
	260	€ 1.710,00	€ 1.816,00	€ 1.924,00
	300	€ 1.820,00	€ 1.942,00	€ 2.066,00
2 Bracci				

<b>Motori meccanici</b>	<b>T2 senza soccorso € 150,00</b>
<b>Motori elettronici</b>	<b>T13 senza soccorso fine corsa elettronico € 210,00</b>

Sporgenza braccio	160	200	260	300
Larghezza minima realizzabile della tenda	190	237	309	357



## 3000

Tenda a caduta  
con richiamo del telo a molla o ad argano

LENDE A CADUTA

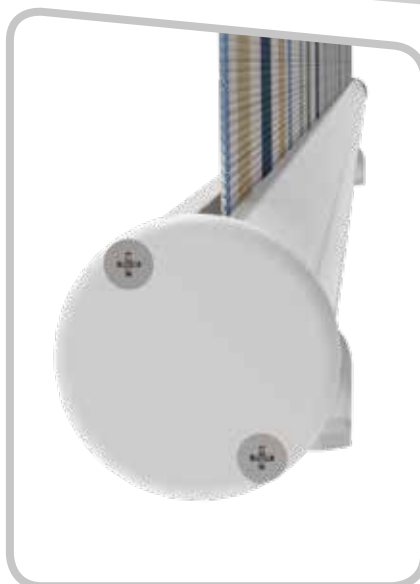



## DI SERIE

Fornita senza volant  
Argano rapporto 3:1  
Asta da H 180  
Fornita sempre con attacco a  
pavimento o ringhiera.

Armatura  
Laccato Bianco (RAL 9010)  
Laccato Grigio (RAL 7035)  
Laccato Avorio (RAL 1013)  
Laccato Nero (RAL 9005)  
Laccato Verde (RAL 6005)  
Laccato Marrone (RAL 8017)

## A RICHIESTA

Occhio aggiuntivo  
**Cod. OC € 1,50 cad.**

Armatura  
Laccato Rosso (RAL 3003) +10%  
Laccato Bronzo (RAL 1036) +20%  
Grigio Lucido Metallizzato +20%

Aggancio a pavimento o ringhiera  
aggiuntivo **Cod. ATTP € 2,00 cad.**

## A RICHIESTA

Maggiorazione tessuto:  
Liberty +10%  
Tempotest StarLight +10%  
Telo Simmetrico +10%  
Soltis 96 +20%  
Resinato, Reverse +30%  
PVC Bali +10%  
Antifiamma (FR) Starscreen +40%

Telo Cristal con cornice in PVC  
da cm 8 + 20%

## NOTE

Tende con tessuto in grande  
altezza ordinabile solo nelle misure  
240 e 320.

Specificare al momento dell'ordine  
il tipo di comando: Argano, Molla  
(misura minima L. 0,80)

Volant modelli da tabella € 12,00 ml

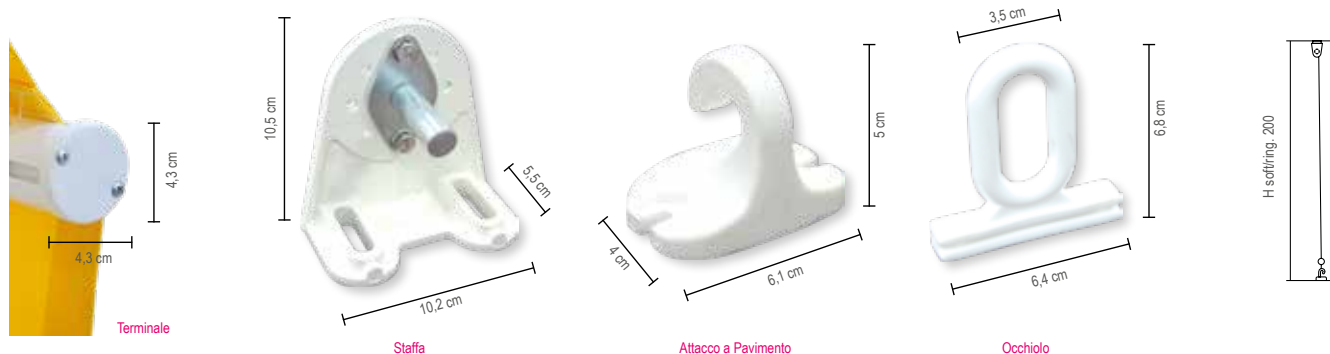

### Larghezza

	100	150	200	240	300	350	400	450	500
140	€ 158,00	€ 167,00	€ 182,00	€ 192,00	€ 207,00	€ 227,00	€ 256,00	€ 289,00	€ 318,00
160	€ 160,00	€ 170,00	€ 185,00	€ 200,00	€ 216,00	€ 238,00	€ 269,00	€ 303,00	€ 334,00
180	€ 162,00	€ 174,00	€ 188,00	€ 209,00	€ 226,00	€ 250,00	€ 282,00	€ 318,00	€ 350,00
200	€ 164,00	€ 176,00	€ 191,00	€ 218,00	€ 235,00	€ 262,00	€ 294,00	€ 332,00	€ 365,00
220	€ 166,00	€ 180,00	€ 194,00	€ 226,00	€ 245,00	€ 273,00	€ 306,00	€ 348,00	€ 382,00
240	€ 168,00	€ 183,00	€ 197,00	€ 235,00	€ 255,00	€ 285,00	€ 316,00	€ 362,00	€ 396,00
260	€ 170,00	€ 186,00	€ 200,00	€ 242,00	€ 264,00	€ 296,00	€ 332,00	€ 377,00	€ 412,00
280	€ 172,00	€ 189,00	€ 204,00	€ 250,00	€ 273,00	€ 308,00	€ 344,00	€ 392,00	€ 428,00
300	€ 174,00	€ 192,00	€ 207,00	€ 260,00	€ 282,00	€ 319,00	€ 357,00	€ 406,00	€ 444,00
320	€ 176,00	€ 195,00	€ 210,00	€ 268,00	€ 292,00	€ 329,00	€ 370,00	€ 422,00	€ 460,00

Rullo Ø 60

Rullo Ø 70

Motori elettronici

T13 senza soccorso € 210,00 fine corsa elettronico

Altezza soffitto/ringhiera o pavimento

TENDE  
A CADUTA



## 3000 R

Tenda a caduta con richiamo del telo a molla o ad argano e terminale tipo Roma

TENDE A CADUTA

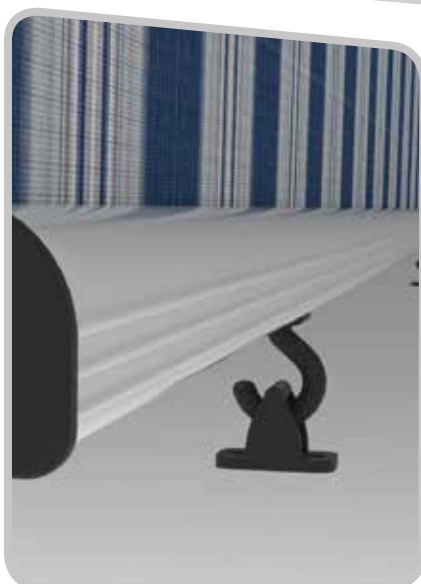

## DI SERIE

Fornita senza volanti  
Argano rapporto 3:1  
Asta da H 180  
Fornita sempre con attacco a pavimento o ringhiera.

Armatura  
Ossidato Bronzo  
Laccato Bianco (RAL 9010)  
Laccato Grigio (RAL 7035)  
Laccato Avorio (RAL 1013)  
Laccato Nero (RAL 9005)  
Laccato Verde (RAL 6005)  
Laccato Marrone (RAL 8017)  
Grigio Micaceo

## A RICHIESTA

Occhio aggiuntivo  
**Cod. OC € 1,50 cad.**

Armatura  
Laccato Rosso (RAL 3003) +10%

Aggancio a pavimento o ringhiera  
aggiuntivo **Cod. ATTP € 2,00 cad.**

## A RICHIESTA

Maggiorazione tessuto:  
Liberty +10%  
Tempotest StarLight +10%  
Telo Simmetrico +10%  
Soltis 96 +20%  
Resinato, Reverse +30%  
PVC Bali +10%  
Antifiamma (FR) Starscreen +40%

Volanti modelli da tabella € 12,00 ml

Telo Cristal con cornice in PVC  
da cm 8 +20%

## NOTE

Tende con tessuto in grande  
altezza ordinabile solo nelle misure  
240 e 320.

Specificare al momento dell'ordine  
il tipo di comando: Argano, Molla  
(misura minima L. 0,80)

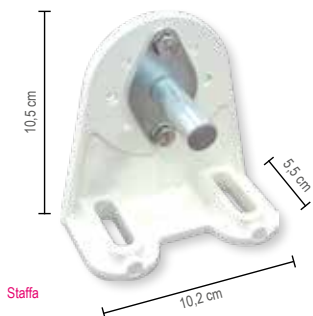

Staffa

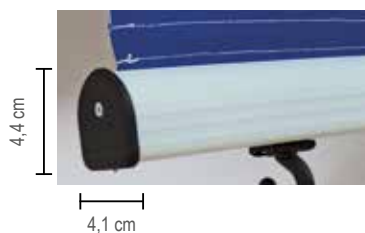

Terminale Roma  
3000 R

Larghezza

	100	150	200	240	300	350	400	450	500
140	€ 158,00	€ 167,00	€ 182,00	€ 192,00	€ 207,00	€ 227,00	€ 256,00	€ 289,00	€ 318,00
160	€ 160,00	€ 170,00	€ 185,00	€ 200,00	€ 216,00	€ 238,00	€ 269,00	€ 303,00	€ 334,00
180	€ 162,00	€ 174,00	€ 188,00	€ 209,00	€ 226,00	€ 250,00	€ 282,00	€ 318,00	€ 350,00
200	€ 164,00	€ 176,00	€ 191,00	€ 218,00	€ 235,00	€ 262,00	€ 294,00	€ 332,00	€ 365,00
220	€ 166,00	€ 180,00	€ 194,00	€ 226,00	€ 245,00	€ 273,00	€ 306,00	€ 348,00	€ 382,00
240	€ 168,00	€ 183,00	€ 197,00	€ 235,00	€ 255,00	€ 285,00	€ 316,00	€ 362,00	€ 396,00
260	€ 170,00	€ 186,00	€ 200,00	€ 242,00	€ 264,00	€ 296,00	€ 332,00	€ 377,00	€ 412,00
280	€ 172,00	€ 189,00	€ 204,00	€ 250,00	€ 273,00	€ 308,00	€ 344,00	€ 392,00	€ 428,00
300	€ 174,00	€ 192,00	€ 207,00	€ 260,00	€ 282,00	€ 319,00	€ 357,00	€ 406,00	€ 444,00
320	€ 176,00	€ 195,00	€ 210,00	€ 268,00	€ 292,00	€ 329,00	€ 370,00	€ 422,00	€ 460,00

Rullo Ø 60

Rullo Ø 70

Motori elettronici

T13 senza soccorso € 210,00 fine corsa elettronico

Altezza soffitto/ringhiera o pavimento

TENDE  
A CADUTA





## 5000 S

Tenda a caduta  
con braccetti da 50 cm

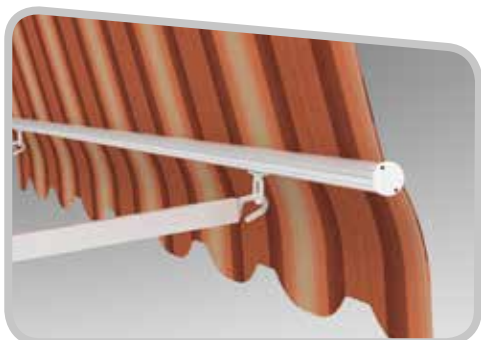

LENDE A CADUTA

### DI SERIE

Volant modello: 02 - Altezza 20 cm  
Argano rapporto 3:1  
Asta da H 180

### DI SERIE

Laccato Bianco (RAL 9010)  
Laccato Grigio (RAL 7035)  
Laccato Avorio (RAL 1013)  
Laccato Nero (RAL 9005)  
Laccato Verde (RAL 6005)  
Laccato Marrone (RAL 8017)

### A RICHIESTA

Occhiolo aggiuntivo  
**Cod. OC € 1,50 cad.**

Armatura  
Laccato Rosso (RAL 3003) +10%

Laccato Bronzo (RAL 1036) +20%

Grigio Lucido Metallizzato +20%

Aggancio a pavimento o ringhiera  
aggiuntivo **Cod. ATTP € 2,00 cad.**

Telo Cristal con cornice in PVC  
da 8 cm +20%.

### A RICHIESTA

Maggiorazione tessuto:  
Liberty +10%

Tempotest StarLight +10%

Telo Simmetrico +10%

Soltis 96 +20%

Resinato, Reverse +30%

PVC Bali +10%

Antifiamma (FR) Starscreen +40%

Motore elettronico S.S.  
Rilevamento ostacoli in chiusura  
T13 € 210,00 cad.

### NOTE

Tende con tessuto in grande altezza  
solo nelle misure H 200 (usando il  
250) e H 280 (usando il 325)  
Specificare al momento dell'ordine  
il tipo di comando: Argano, Molla  
(misura minima L. 0,80).



Stabilire l'altezza dalla soffitta alla ringhiera  
ordinare la tenda in tabella.  
La tenda sarà fornita con tessuto necessario  
per abbassare il braccetto.

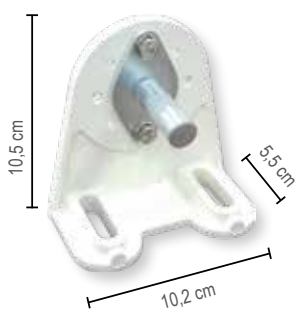

Staffa

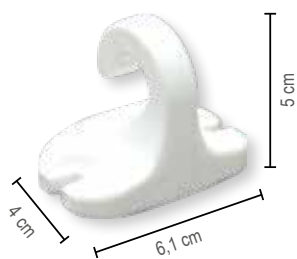

Attacco a Pavimento

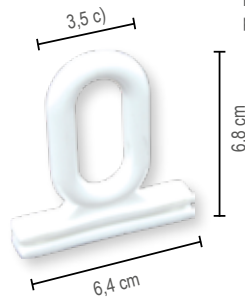

Occhiolo

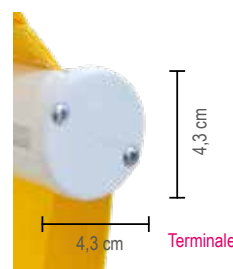

Terminale

### Larghezza

Altezza soffitto/ringhiera

	100	150	200	240	300	350	400	450	500
140	€ 182,00	€ 188,00	€ 215,00	€ 230,00	€ 249,00	€ 274,00	€ 309,00	€ 345,00	€ 372,00
160	€ 184,00	€ 192,00	€ 220,00	€ 237,00	€ 256,00	€ 288,00	€ 327,00	€ 365,00	€ 397,00
180	€ 186,00	€ 195,00	€ 224,00	€ 243,00	€ 264,00	€ 302,00	€ 345,00	€ 385,00	€ 422,00
200	€ 188,00	€ 197,00	€ 229,00	€ 249,00	€ 271,00	€ 315,00	€ 362,00	€ 405,00	€ 446,00
220	€ 190,00	€ 201,00	€ 235,00	€ 256,00	€ 279,00	€ 329,00	€ 380,00	€ 425,00	€ 470,00
240	€ 192,00	€ 204,00	€ 240,00	€ 262,00	€ 286,00	€ 342,00	€ 398,00	€ 445,00	€ 494,00
260	€ 194,00	€ 207,00	€ 245,00	€ 270,00	€ 293,00	€ 356,00	€ 416,00	€ 465,00	€ 518,00
280	€ 197,00	€ 210,00	€ 250,00	€ 278,00	€ 300,00	€ 370,00	€ 434,00	€ 484,00	€ 542,00

Rullo Ø 60

Rullo Ø 70

Tende con braccetti di lunghezza diversa

da cm 60 + € 10,00

da cm 70 + € 12,00

da cm 80 + € 14,00

Braccetti con attacco a muro supplemento € 10,00



## 5000 GR

Tenda a caduta  
con braccetti girevoli solo da 50 cm



LENDE A CADUTA



### DI SERIE

Volant modello: 02 - Altezza 20 cm  
Argano rapporto 3:1  
Asta da H 180

### DI SERIE

Laccato Bianco (RAL 9010)  
Laccato Grigio (RAL 7035)  
Laccato Avorio (RAL 1013)  
Laccato Nero (RAL 9005)  
Laccato Verde (RAL 6005)  
Laccato Marrone (RAL 8017)

### A RICHIESTA

Occhiolo aggiuntivo  
**Cod. OC € 1,50 cad.**

Armatura  
Laccato Rosso (RAL 3003) +10%  
  
Laccato Bronzo (RAL 1036) +20%  
Grigio Lucido Metallizzato +20%

Aggancio a pavimento o ringhiera  
aggiuntivo **Cod. ATTP € 2,00 cad.**

Telo Cristal con cornice in PVC  
da 8 cm + 20%.

### A RICHIESTA

Maggiorazione tessuto:  
Liberty +10%  
Tempotest StarLight +10%  
Telo Simmetrico +10%  
Soltis 96 +20%  
Resinato, Reverse +30%  
PVC Bali +10%  
Antifiamma (FR) Starscreen +40%

Motore elettronico S.S.  
Rilevamento ostacoli in chiusura  
T13 € 210,00 cad.

### NOTE

Tende con tessuto in grande altezza  
solo nelle misure H 200 (usando il  
250) e H 280 (usando il 325)  
Specificare al momento dell'ordine  
il tipo di comando: Argano, Molla  
(misura minima L. 0,80).



Stabilire l'altezza dalla soffitta alla ringhiera  
ordinare la tenda in tabella.  
La tenda sarà fornita con tessuto necessario  
per abbassare il braccetto.

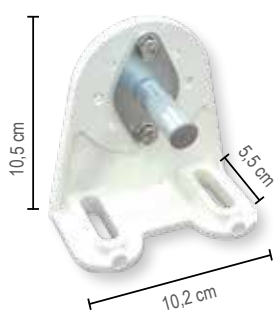

Staffa

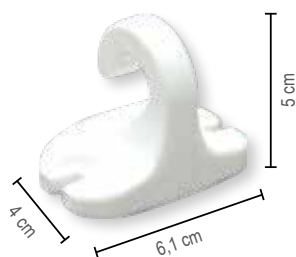

Attacco a Pavimento

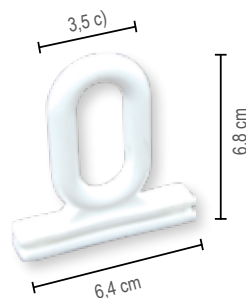

Occhiolo

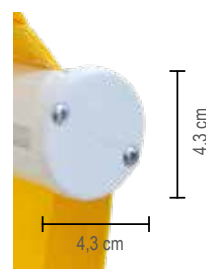

Terminale

### Larghezza

	100	150	200	240	300	350	400	450	500
140	€ 195,00	€ 201,00	€ 227,00	€ 243,00	€ 262,00	€ 287,00	€ 322,00	€ 357,00	€ 386,00
160	€ 197,00	€ 205,00	€ 232,00	€ 249,00	€ 269,00	€ 300,00	€ 340,00	€ 377,00	€ 410,00
180	€ 199,00	€ 209,00	€ 236,00	€ 255,00	€ 277,00	€ 314,00	€ 357,00	€ 397,00	€ 435,00
200	€ 201,00	€ 210,00	€ 242,00	€ 262,00	€ 284,00	€ 328,00	€ 375,00	€ 417,00	€ 458,00
220	€ 203,00	€ 214,00	€ 247,00	€ 268,00	€ 291,00	€ 342,00	€ 392,00	€ 437,00	€ 482,00
240	€ 205,00	€ 217,00	€ 252,00	€ 276,00	€ 298,00	€ 355,00	€ 410,00	€ 457,00	€ 506,00
260	€ 207,00	€ 220,00	€ 257,00	€ 283,00	€ 306,00	€ 369,00	€ 428,00	€ 477,00	€ 530,00
280	€ 209,00	€ 223,00	€ 262,00	€ 290,00	€ 313,00	€ 382,00	€ 447,00	€ 497,00	€ 555,00
	Rullo Ø 60					Rullo Ø 70			

Altezza soffitto/ringhiera



## 5000 R

Tenda a caduta con braccetti girevoli da 50 cm e terminale tipo Roma

LENDE A CADUTA

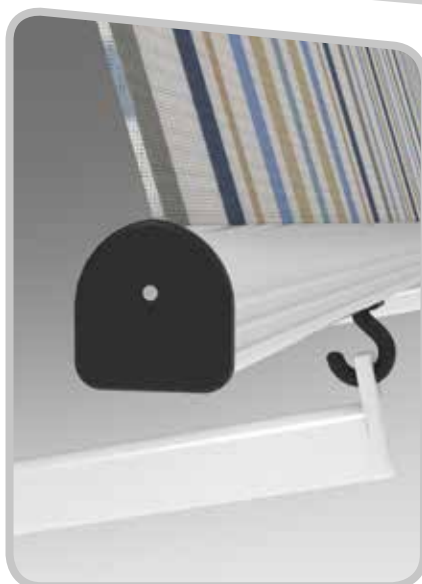

**DI SERIE**

Fornita senza volant  
 Funzionamento a molla  
 (misura minima L 0.80), o Argano  
 Asta da H 180

**Armatura**

Ossidato Bronzo  
 Laccato Bianco (RAL 9010)  
 Laccato Grigio (RAL 7035)  
 Laccato Avorio (RAL 1013)  
 Laccato Nero (RAL 9005)  
 Laccato Verde (RAL 6005)  
 Laccato Marrone (RAL 8017)  
 Grigio Micaceo

**A RICHIESTA**

Aggancio a pavimento o ringhiera  
 aggiuntivo **Cod. ATTP € 2,00 cad.**  
 Volant modelli da tabella € 12,00 ml.

Motore elettronico S.S.  
 Rilevamento ostacoli in chiusura  
 T13 € 210,00 cad.

**A RICHIESTA**

Maggiorazione tessuto:  
 Liberty +10%  
 Tempotest StarLight +10%  
 Telo Simmetrico +10%  
 Soltis 96 +20%  
 Resinato, Reverse +30%  
 PVC Bali +10%  
 Antifiamma (FR) Starscreen +40%

Occhiolo aggiuntivo  
**Cod. OC € 1,50 cad.**

Telo Cristal con cornice in PVC  
 da 8 cm +20%.

**NOTE**

Per tende con tessuto in grande  
 altezza solo nelle misure H 200  
 (usando il 250) e H 280 (usando il  
 325).

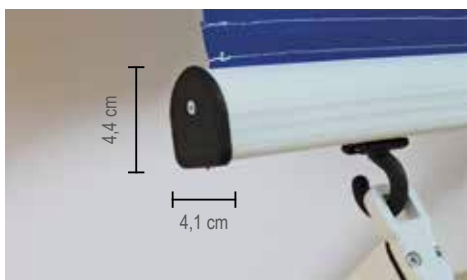

**Terminale Roma  
 5000 R - 7000 R**

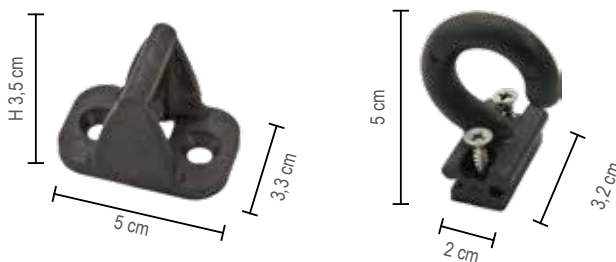

**Attacco a Pavimento Roma  
 a richiesta**

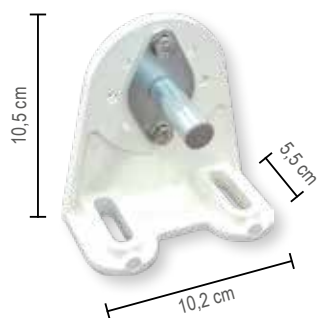

**Staffa**



Stabilire l'altezza dalla soffitta alla ringhiera  
 ordinare la tenda in tabella.  
 La tenda sarà fornita con tessuto necessario  
 per abbassare il braccetto.

**5000 R**

Altezza soffitto/ringhiera	Larghezza								
	100	150	200	240	300	350	400	450	500
140	€ 182,00	€ 188,00	€ 215,00	€ 230,00	€ 249,00	€ 274,00	€ 309,00	€ 345,00	€ 372,00
160	€ 184,00	€ 192,00	€ 220,00	€ 237,00	€ 256,00	€ 288,00	€ 327,00	€ 365,00	€ 397,00
180	€ 186,00	€ 195,00	€ 224,00	€ 243,00	€ 264,00	€ 302,00	€ 345,00	€ 385,00	€ 422,00
200	€ 188,00	€ 197,00	€ 229,00	€ 249,00	€ 271,00	€ 315,00	€ 362,00	€ 405,00	€ 446,00
220	€ 190,00	€ 201,00	€ 235,00	€ 256,00	€ 279,00	€ 329,00	€ 380,00	€ 425,00	€ 470,00
240	€ 192,00	€ 204,00	€ 240,00	€ 262,00	€ 286,00	€ 342,00	€ 398,00	€ 445,00	€ 494,00
260	€ 194,00	€ 207,00	€ 245,00	€ 270,00	€ 293,00	€ 356,00	€ 416,00	€ 465,00	€ 518,00
280	€ 197,00	€ 210,00	€ 250,00	€ 278,00	€ 300,00	€ 370,00	€ 434,00	€ 484,00	€ 542,00

Rullo Ø 60

Rullo Ø 70





## 4000

Tenda a caduta  
con richiamo del telo a molla o ad argano  
con cassonetto in alluminio  
modelli a scelta in tabella

LENDE A CADUTA con cassonetto



**DI SERIE**

Fornita senza volant  
Argano rapporto 3:1  
Asta da H 180  
Fornita sempre con attacco a pavimento o ringhiera

Armatura  
Laccato Bianco (RAL 9010)  
Laccato Grigio (RAL 7035)  
Laccato Avorio (RAL 1013)  
Laccato Nero (RAL 9005)  
Laccato Verde (RAL 6005)  
Laccato Marrone (RAL 8017)

**A RICHIESTA**

Staffe a parete € 10,00 cad.

Armatura  
Laccato Rosso (RAL 3003) +10%  
Laccato Bronzo (RAL 1036) +20%  
Grigio Lucido Metallizzato +20%

Aggancio a pavimento o ringhiera aggiuntivo **Cod. ATTP € 2,00 cad.**  
Occhiolo aggiuntivo **Cod. OC € 1,50 cad.**

**A RICHIESTA**

Maggiorazione tessuto:  
Liberty +10%  
Tempotest StarLight +10%  
Telo Simmetrico +10%  
Soltis 96 +20%  
Resinato, Reverse +30%  
PVC Bali +10%  
Antifiamma (FR) Starscreen +40%

Volant modelli da tabella € 12,00 ml.

Telo Cristal con cornice in PVC da 8 cm +20%.

Motore elettronico S.S.  
Rilevamento ostacoli in chiusura  
T13 € 210,00 cad.

**NOTE**

Specificare al momento dell'ordine il tipo di comando: Arano, Molla (misura minima L. 0,80)

Per tende con tessuto in grande altezza solo nelle misure H 240 (usando il 250) e H 320 (usando il 325).

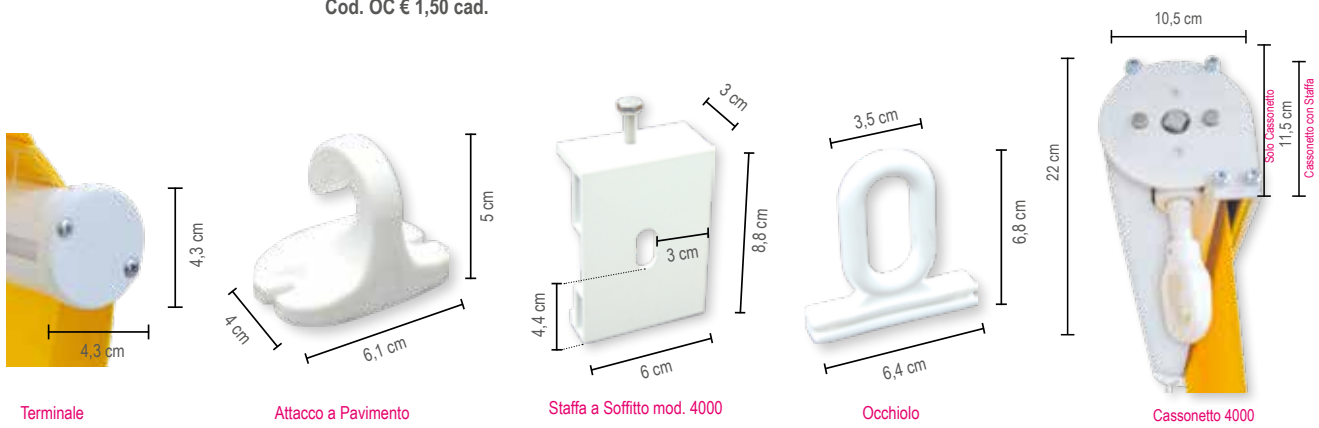

Modello tenda	
4000 IN	Tenda con argano interno
4000 A	Tenda con argano esterno
4000 HS	Tenda con argano interno e spazzolino + € 10,00 di listino
4000 AS	Tenda con argano esterno e spazzolino + € 10,00 di listino

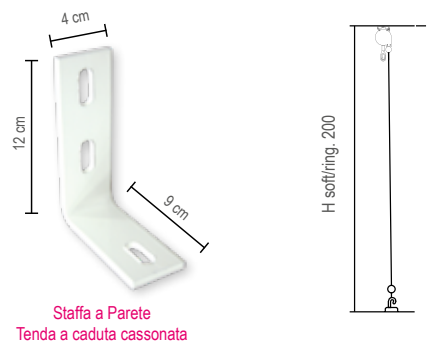

Altezza soffitto/ringhiera o pavimento	Larghezza									
	100	150	200	240	300	350	400	450	500	
140	€ 171,00	€ 186,00	€ 207,00	€ 224,00	€ 245,00	€ 271,00	€ 307,00	€ 346,00	€ 382,00	
160	€ 173,00	€ 189,00	€ 210,00	€ 232,00	€ 255,00	€ 283,00	€ 320,00	€ 360,00	€ 397,00	
180	€ 175,00	€ 193,00	€ 214,00	€ 240,00	€ 264,00	€ 294,00	€ 332,00	€ 375,00	€ 413,00	
200	€ 177,00	€ 196,00	€ 217,00	€ 249,00	€ 274,00	€ 306,00	€ 345,00	€ 390,00	€ 429,00	
220	€ 179,00	€ 199,00	€ 220,00	€ 258,00	€ 283,00	€ 318,00	€ 357,00	€ 404,00	€ 445,00	
240	€ 181,00	€ 202,00	€ 223,00	€ 266,00	€ 292,00	€ 329,00	€ 367,00	€ 419,00	€ 460,00	
260	€ 183,00	€ 205,00	€ 226,00	€ 274,00	€ 302,00	€ 341,00	€ 382,00	€ 434,00	€ 476,00	
280	€ 185,00	€ 208,00	€ 229,00	€ 283,00	€ 311,00	€ 352,00	€ 395,00	€ 448,00	€ 492,00	
300	€ 187,00	€ 212,00	€ 232,00	€ 291,00	€ 321,00	€ 364,00	€ 408,00	€ 467,00	€ 508,00	
320	€ 189,00	€ 215,00	€ 236,00	€ 300,00	€ 330,00	€ 375,00	€ 420,00	€ 484,00	€ 523,00	
Staffe incluse	2	2	2	2	2	3	3	4	4	

Rullo Ø 60



## 4000 R

Tenda a caduta con richiamo del telo a molla o ad argano con cassonetto in alluminio, e terminale tipo Roma. Modelli a scelta in tabella

LENDE A CADUTA con cassonetto

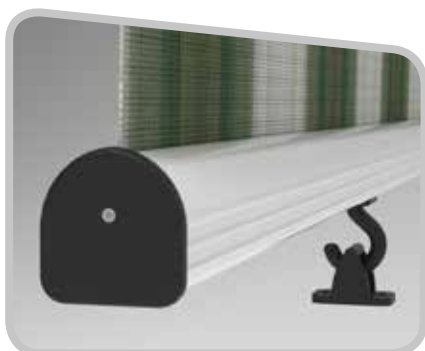



**DI SERIE**

Fornita senza volant  
Argano rapporto 3:1  
Asta da H 180  
Fornita sempre con attacco a pavimento o ringhiera

Armatura  
Ossidato Bronzo  
Laccato Bianco (RAL 9010)  
Laccato Grigio (RAL 7035)  
Laccato Avorio (RAL 1013)  
Laccato Nero (RAL 9005)  
Laccato Verde (RAL 6005)  
Laccato Marrone (RAL 8017)  
Grigio Micaceo

**A RICHIESTA**

Staffe a parete € 10,00 cad.  
  
Armatura  
Laccato Rosso (RAL 3003) +10%  
  
Aggancio a pavimento o ringhiera aggiuntivo **Cod. ATTP € 2,00 cad.**  
Occhiolo aggiuntivo  
**Cod. OC € 1,50 cad.**  
  
Motore elettronico S.S.  
Rilevamento ostacoli in chiusura  
T13 € 210,00 cad.

**A RICHIESTA**

Maggiorazione tessuto:  
Liberty +10%  
Tempotest StarLight +10%  
Telo Simmetrico +10%  
Soltis 96 +20%  
Resinato, Reverse +30%  
PVC Bali +10%  
Antifiamma (FR) Starscreen +40%  
  
Volant modelli da tabella € 12,00 ml.  
  
Telo Cristal con cornice in PVC da 8 cm +20%

**NOTE**

Specificare al momento dell'ordine il tipo di comando: Argano, Molla (misura minima L. 0,80)  
  
Per tende con tessuto in grande altezza solo nelle misure H 240 (usando il 250) e H 320 (usando il 325).



**Attacco a Pavimento Roma a richiesta**

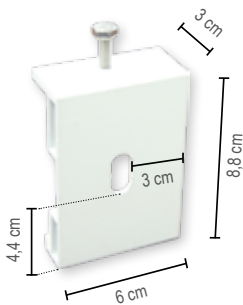

**Staffa a Soffitto mod. 4000**

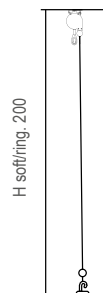

**Esempio**  
Con soffring. 200 si chiude un vano di altezza cm 200.

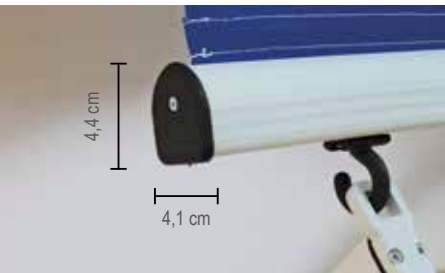

**Terminale Roma 4000 R**

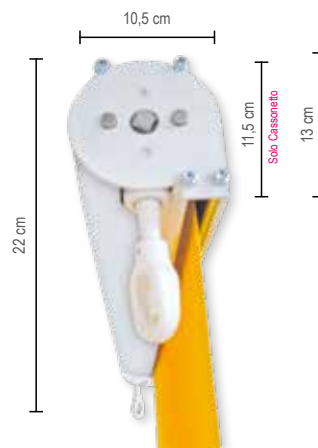

**Cassonetto 4000 R**

Altezza soffitto/ringhiera o pavimento	Larghezza								
	100	150	200	240	300	350	400	450	500
140	€ 171,00	€ 186,00	€ 207,00	€ 224,00	€ 245,00	€ 271,00	€ 307,00	€ 346,00	€ 382,00
160	€ 173,00	€ 189,00	€ 210,00	€ 232,00	€ 255,00	€ 283,00	€ 320,00	€ 360,00	€ 397,00
180	€ 175,00	€ 193,00	€ 214,00	€ 240,00	€ 264,00	€ 294,00	€ 332,00	€ 375,00	€ 413,00
200	€ 177,00	€ 196,00	€ 217,00	€ 249,00	€ 274,00	€ 306,00	€ 345,00	€ 390,00	€ 429,00
220	€ 179,00	€ 199,00	€ 220,00	€ 258,00	€ 283,00	€ 318,00	€ 357,00	€ 404,00	€ 445,00
240	€ 181,00	€ 202,00	€ 223,00	€ 266,00	€ 292,00	€ 329,00	€ 367,00	€ 419,00	€ 460,00
260	€ 183,00	€ 205,00	€ 226,00	€ 274,00	€ 302,00	€ 341,00	€ 382,00	€ 434,00	€ 476,00
280	€ 185,00	€ 208,00	€ 229,00	€ 283,00	€ 311,00	€ 352,00	€ 395,00	€ 448,00	€ 492,00
300	€ 187,00	€ 212,00	€ 232,00	€ 291,00	€ 321,00	€ 364,00	€ 408,00	€ 467,00	€ 508,00
320	€ 189,00	€ 215,00	€ 236,00	€ 300,00	€ 330,00	€ 375,00	€ 420,00	€ 484,00	€ 523,00
Staffe incluse	2	2	2	2	2	3	3	4	4

Rullo Ø 60



## 7000

Tenda a caduta  
con braccetti da 50 cm e cassonetto di protezione  
in alluminio

LENDE A CADUTA con cassonetto



## DI SERIE

Volant modello: 02 - Altezza 20 cm  
Argano rapporto 3:1  
Asta da H 180  
Tende fornite in tutte le altezze solo con braccetti

## Armatura

Laccato Bianco (RAL 9010)  
Laccato Grigio (RAL 7035)  
Laccato Avorio (RAL 1013)  
Laccato Nero (RAL 9005)  
Laccato Verde (RAL 6005)  
Laccato Marrone (RAL 8017)

## A RICHIESTA

Armatura  
Laccato Rosso (RAL 3003) +10%  
Laccato Bronzo (RAL 1036) +20%  
Grigio Lucido Metallizzato +20%

Staffa montaggio a parete € 10,00 cad.

Aggancio a pavimento o ringhiera aggiuntivo **Cod. ATTP € 2,00 cad.**

Occhio aggiuntivo  
**Cod. OC € 1,50 cad.**

## A RICHIESTA

Maggiorazione tessuto:  
Liberty +10%  
Tempotest StarLight +10%  
Telo Simmetrico +10%  
Soltis 96 +20%  
Moda, Resinato, Reverse +30%  
PVC Bali +10%  
Antifiamma (FR) Starscreen +40%

Telo Cristal con cornice in PVC da 8 cm +20%

## NOTE

Tende con tessuto in grande altezza solo nelle misure H 200 (usando il 250) e H 280 (usando il 325).

Specificare al momento dell'ordine il tipo di comando: Argano, Molla (misura minima L. 0,80)



Stabilire l'altezza dalla soffitta alla ringhiera ordinare la tenda in tabella. La tenda sarà fornita con tessuto necessario per abbassare il braccetto.

Altezza soffitto/ringhiera	Larghezza									
	100	150	200	240	300	350	400	450	500	
140	€ 195,00	€ 207,00	€ 240,00	€ 262,00	€ 287,00	€ 318,00	€ 360,00	€ 402,00	€ 436,00	
160	€ 197,00	€ 210,00	€ 245,00	€ 268,00	€ 295,00	€ 332,00	€ 377,00	€ 422,00	€ 460,00	
180	€ 199,00	€ 214,00	€ 249,00	€ 275,00	€ 302,00	€ 346,00	€ 395,00	€ 442,00	€ 485,00	
200	€ 201,00	€ 217,00	€ 255,00	€ 280,00	€ 309,00	€ 359,00	€ 413,00	€ 460,00	€ 508,00	
220	€ 203,00	€ 220,00	€ 260,00	€ 287,00	€ 318,00	€ 373,00	€ 431,00	€ 481,00	€ 533,00	
240	€ 205,00	€ 223,00	€ 265,00	€ 294,00	€ 324,00	€ 386,00	€ 449,00	€ 500,00	€ 557,00	
260	€ 207,00	€ 226,00	€ 270,00	€ 302,00	€ 331,00	€ 400,00	€ 467,00	€ 520,00	€ 581,00	
280	€ 209,00	€ 229,00	€ 276,00	€ 309,00	€ 339,00	€ 414,00	€ 485,00	€ 540,00	€ 605,00	
Staffe incluse	2	2	2	2	2	3	3	4	4	

Rullo Ø 60

Con braccetti di lunghezza diversa (eccetto per 7000 G/GS) cm 60 + € 10,00 cm 70 + € 12,00 cm 80 + € 14,00

Braccetti con attacco a muro supplemento € 10,00 (eccetto 7000 G/GS)

## Modello tenda

7000 H	Tenda con argano interno
7000 A	Tenda con argano esterno
7000 HS	Tenda con argano interno e spazzolino + € 10,00 di listino
7000 AS	Tenda con argano esterno e spazzolino + € 10,00 di listino
7000 G	Tenda con argano interno bracci girevoli + € 10,00 di listino
7000 GS	Tenda con argano interno bracci girevoli e spazzolino + € 20,00 di listino
7000 F	Tenda con argano esterno bracci girevoli + € 10,00 di listino
7000 FS	Tenda con argano esterno bracci girevoli e spazzolino + € 20,00 di listino
7000 X	Tenda con argano interno senza volant 20 cm stoffa in più sul telo
7000 XS	Tenda con argano interno senza volant 20 cm stoffa in più sul telo e spazzolino + € 10,00 di listino

Motori elettronici

T13 senza soccorso € 210,00 fine corsa elettronico



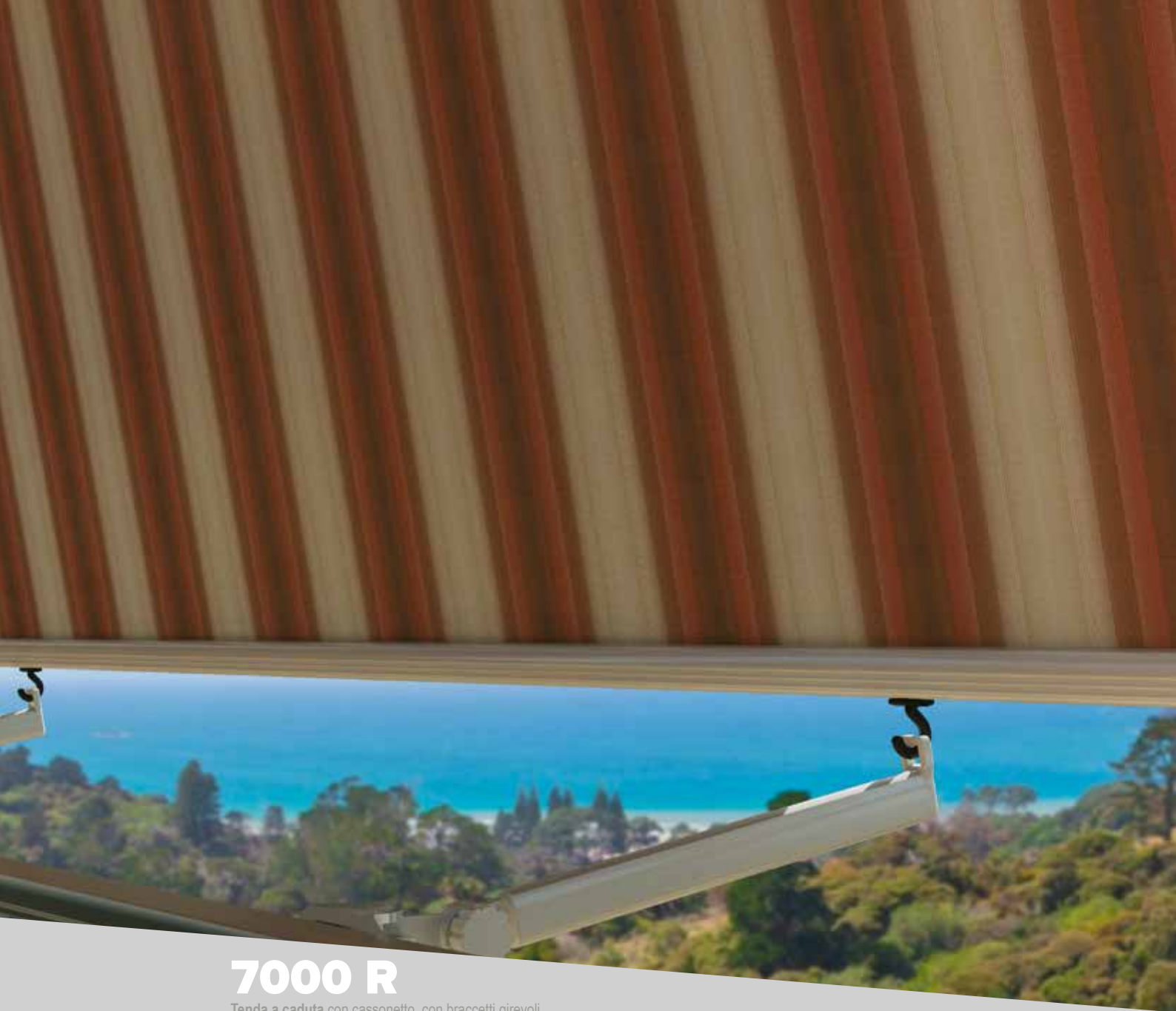

## 7000 R

Tenda a caduta con cassonetto, con braccetti girevoli solo da 50 cm e terminale tipo Roma

TENDE A CADUTA con cassonetto



**DI SERIE**

Fornita senza volant  
 Funzionamento a molla  
 (misura minima L 0.80), o Argano  
 Asta da H 180

**Armatura**

- Ossidato Bronzo
- Laccato Bianco (RAL 9010)
- Laccato Grigio (RAL 7035)
- Laccato Avorio (RAL 1013)
- Laccato Nero (RAL 9005)
- Laccato Verde (RAL 6005)
- Laccato Marrone (RAL 8017)
- Grigio Micaceo

**A RICHIESTA**

Aggancio a pavimento o ringhiera  
 aggiuntivo **Cod. ATTP € 2,00 cad.**

Volant modelli da tabella € 12,00 ml.

Occhio aggiuntivo  
**Cod. OC € 1,50 cad.**

**A RICHIESTA**

- Maggiorazione tessuto:
- Liberty +10%
  - Tempotest StarLight +10%
  - Telo Simmetrico +10%
  - Soltis 96 +20%
  - Resinato, Reverse +30%
  - PVC Bali +10%
  - Antifiamma (FR) Starscreen +40%

Telo Cristal con cornice in PVC  
 da 8 cm +20%.

**NOTE**

Per tende con tessuto in grande  
 altezza solo nelle misure H 200  
 (usando il 250) e H 280 (usando il  
 325).

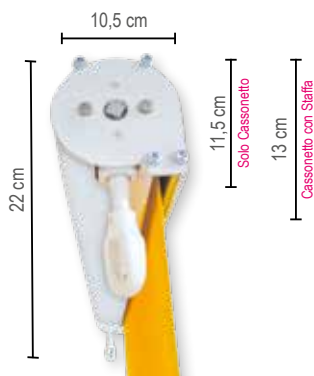
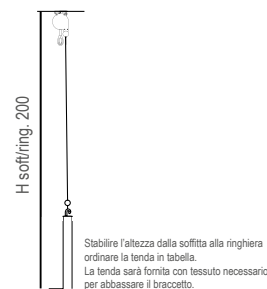

**Cassonetto 7000 R**



**Attacco a Pavimento Roma a richiesta**

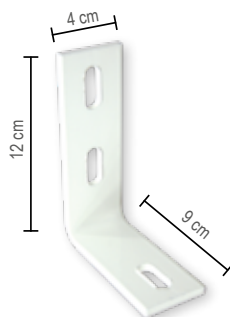

**Staffa a Parete Tenda a caduta cassonata**

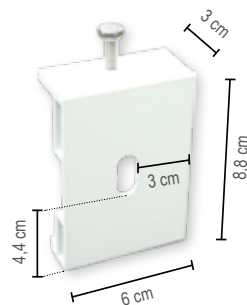

**Staffa a Soffitto Tende cassonate a caduta**

Larghezza	7000 R								
	100	150	200	240	300	350	400	450	500
140	€ 195,00	€ 207,00	€ 240,00	€ 262,00	€ 287,00	€ 318,00	€ 360,00	€ 402,00	€ 436,00
160	€ 197,00	€ 210,00	€ 245,00	€ 268,00	€ 295,00	€ 332,00	€ 377,00	€ 422,00	€ 460,00
180	€ 199,00	€ 214,00	€ 249,00	€ 275,00	€ 302,00	€ 346,00	€ 395,00	€ 442,00	€ 485,00
200	€ 201,00	€ 217,00	€ 255,00	€ 280,00	€ 309,00	€ 359,00	€ 413,00	€ 460,00	€ 508,00
220	€ 203,00	€ 220,00	€ 260,00	€ 287,00	€ 318,00	€ 373,00	€ 431,00	€ 481,00	€ 533,00
240	€ 205,00	€ 223,00	€ 265,00	€ 294,00	€ 324,00	€ 386,00	€ 449,00	€ 500,00	€ 557,00
260	€ 207,00	€ 226,00	€ 270,00	€ 302,00	€ 331,00	€ 400,00	€ 467,00	€ 520,00	€ 581,00
280	€ 209,00	€ 229,00	€ 276,00	€ 309,00	€ 339,00	€ 414,00	€ 485,00	€ 540,00	€ 605,00

Motori elettronici
T13 senza soccorso € 210,00 fine corsa elettronico

**7000 RS - Tenda con spazzolino + €10,00 di listino**



## STANDARD

Tenda a cappottina  
con snodi e curve in alluminio

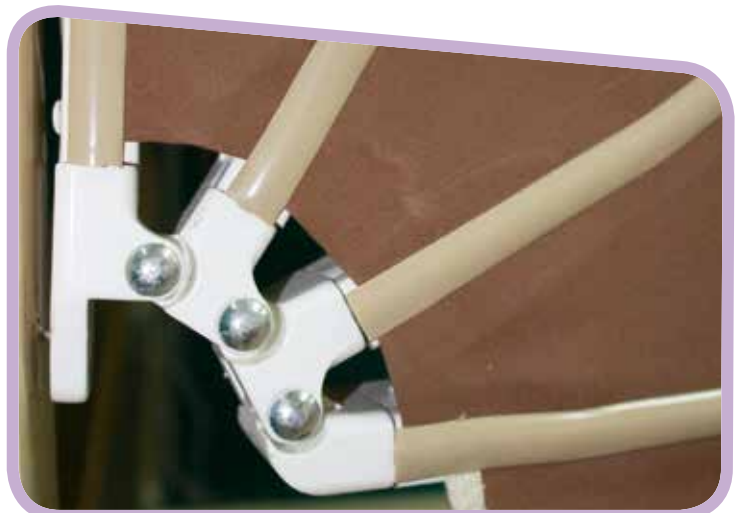

CAPPOTTINE

134

ove possibile viteria esposta in acciaio inox **ITOXViteria**



**DI SERIE**

Volant modello: 02  
 Altezza: 28 cm  
 Movimento a corda  
 Curve e snodi in alluminio

Armatura  
 Laccato Bianco (RAL 9010)  
 Laccato Grigio (RAL 7035)  
 Laccato Avorio (RAL 1013)

**A RICHIESTA**

Motorizzazione solo senza manovra di soccorso e senza pulsantiera.  
**Cod. T1 € 262,00 cad.**

Comando ad Argano completo di asta H 180. **Cod. ARGC € 65,00 cad.**

Armatura  
 Laccato Nero (RAL 9005) +10%  
 Laccato Rosso (RAL 3003) +10%  
 Laccato Verde (RAL 6005) +10%  
 Laccato Marrone (RAL 8017) +10%  
 Laccato Bronzo (RAL 1036) +20%  
 Grigio Lucido Metallizzato +20%

**A RICHIESTA**

Maggiorazione tessuto:  
 Liberty +10%  
 Tempotest StarLight +10%  
 Telo Simmetrico +10%  
 Degradè (grandi altezze) +10%  
 Soltis 96 +20%  
 Resinato, Reverse +30%  
 PVC Bali +10%  
 Antifiamma (FR) Starscreen +40%

**NOTE**

Per cappottina da montare tra due vani si consiglia di togliere dalla misura del vano almeno 3 cm, e specificare se montaggio a vano.

Per cappottina, la garanzia non copre l'usura del telo in corrispondenza delle pieghe laterali e frontali dovuta all'utilizzo apertura/chiusura della tenda.

Bordino ad incastro e passamaneria di simile o uguale colore se non diversamente specificato.

Specificare montaggio parete/soffitto, di serie parete.

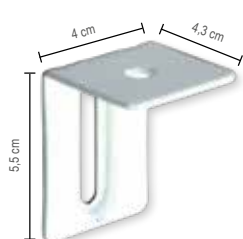

Staffa a Parete  
 e/o Staffa a Vano

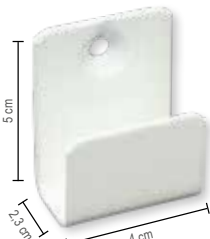

Staffa Parete



Piedino  
 Cerniera a Muro

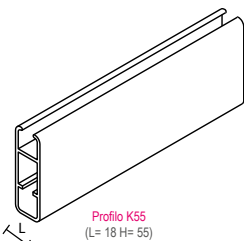

Profilo K55  
 (L= 18 H= 55)

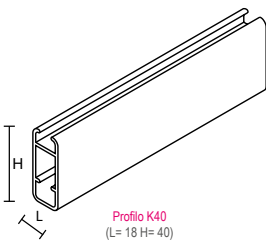

Profilo K40  
 (L= 18 H= 40)

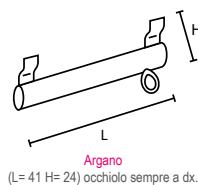

Argano  
 (L= 41 H= 24) occhio sempre a dx.

Larghezza

Sporgenza

	150	200	250	300	350	400	450	500	550	600
80	3 4 € 290,00	€ 322,00	€ 354,00	€ 384,00	€ 414,00	€ 440,00	€ 583,00	€ 614,00	€ 671,00	€ 745,00
90	3 4 € 312,00	€ 345,00	€ 375,00	€ 408,00	€ 440,00	€ 468,00	€ 602,00	€ 648,00	€ 700,00	€ 778,00
100	4 5 € 358,00	€ 374,00	€ 408,00	€ 434,00	€ 466,00	€ 493,00	€ 635,00	€ 680,00	€ 735,00	€ 810,00
110	4 5 € 368,00	€ 396,00	€ 434,00	€ 458,00	€ 496,00	€ 520,00	€ 670,00	€ 712,00	€ 762,00	€ 846,00
120	4 5 € 390,00	€ 424,00	€ 456,00	€ 484,00	€ 520,00	€ 554,00	€ 704,00	€ 744,00	€ 790,00	€ 880,00
130	4 5 € 407,00	€ 451,00	€ 478,00	€ 514,00	€ 552,00	€ 585,00	€ 742,00	€ 790,00	€ 835,00	€ 916,00
140	4 5 € 435,00	€ 468,00	€ 506,00	€ 542,00	€ 583,00	€ 618,00	€ 778,00	€ 832,00	€ 878,00	€ 955,00
150	4 5 € 468,00	€ 512,00	€ 544,00	€ 574,00	€ 612,00	€ 652,00	€ 822,00	€ 871,00	€ 920,00	€ 999,00
160	5 6 € 518,00	€ 544,00	€ 584,00	€ 622,00	€ 676,00	€ 706,00	€ 854,00	€ 909,00	€ 966,00	€ 1.050,00
170	5 6 € 544,00	€ 578,00	€ 610,00	€ 650,00	€ 693,00	€ 720,00	€ 900,00	€ 960,00	€ 1.010,00	€ 1.090,00
180	5 6 € 572,00	€ 600,00	€ 638,00	€ 682,00	€ 715,00	€ 760,00	€ 952,00	€ 1.010,00	€ 1.052,00	€ 1.132,00
190	5 6 € 588,00	€ 632,00	€ 676,00	€ 715,00	€ 754,00	€ 794,00	€ 986,00	€ 1.052,00	€ 1.104,00	€ 1.182,00
200	5 6 € 622,00	€ 660,00	€ 704,00	€ 748,00	€ 792,00	€ 834,00	€ 1.032,00	€ 1.098,00	€ 1.156,00	€ 1.252,00

Spicchi Raggi

Profilo K40 (tende con Profilo K55 aumento del 30%)

Profilo K55

**CAMBIO TELO**

Costo del cambio telo: sconto del 30% dal prezzo di listino a seconda del modello.

Costo per pulizia cappottina cambio telo € 40,00.

Cambio telo: si effettua solo nelle nostre strutture.



## GRADINI

Tenda a cappottina  
con snodi e curve in alluminio con altezza  
a muro maggiore della sporgenza



CAPPOTTINE

## DI SERIE

Volant modello: 02  
Altezza: 28 cm  
Movimento a corda  
Curve e snodi in alluminio

Armatura  
Laccato Bianco (RAL 9010)  
Laccato Grigio (RAL 7035)  
Laccato Avorio (RAL 1013)

## A RICHIESTA

Armatura  
Laccato Nero (RAL 9005) +10%  
Laccato Rosso (RAL 3003) +10%  
Laccato Verde (RAL 6005) +10%  
Laccato Marrone (RAL 8017) +10%  
  
Laccato Bronzo (RAL 1036) +20%  
Grigio Lucido Metallizzato +20%

Comando ad Argano completo di asta  
H 180. **Cod. ARGC € 65,00 cad.**

## A RICHIESTA

Maggiorazione tessuto:  
Liberty +10%  
Tempotest StarLight +10%  
Telo Simmetrico +10%  
Degradè (grandi altezze) +10%  
Soltis 96 +20%  
Resinato, Reverse +30%  
PVC Bali +10%  
Antifiamma (FR) Starscreen +40%

Motorizzazione solo senza manovra  
di soccorso e senza pulsantiera.  
**Cod. T1 € 262,00 cad**

## NOTE

Per cappottina, la garanzia non copre l'usura del telo in corrispondenza delle pieghe laterali e frontali dovuta all'utilizzo apertura/chiusura della tenda.

Per cappottina da montare tra due vani si consiglia di togliere dalla misura del vano almeno 3 cm, e specificare se montaggio a vano.

Bordino ad incastro e passamaneria di simile o uguale colore se non diversamente specificato.

		Larghezza									
		150	200	250	300	350	400	450	500	550	600
Sporgenza	80	€ 363,00	€ 402,00	€ 444,00	€ 478,00	€ 518,00	€ 561,00	€ 726,00	€ 781,00	€ 852,00	€ 952,00
	90	€ 385,00	€ 430,00	€ 468,00	€ 512,00	€ 550,00	€ 594,00	€ 770,00	€ 825,00	€ 896,00	€ 992,00
	100	€ 412,00	€ 451,00	€ 498,00	€ 540,00	€ 584,00	€ 627,00	€ 810,00	€ 865,00	€ 938,00	€ 1.034,00
	110	€ 442,00	€ 484,00	€ 528,00	€ 572,00	€ 622,00	€ 660,00	€ 852,00	€ 908,00	€ 974,00	
	120	€ 468,00	€ 515,00	€ 561,00	€ 610,00	€ 652,00	€ 704,00	€ 898,00	€ 952,00	€ 1.056,00	
	130	€ 500,00	€ 550,00	€ 598,00	€ 645,00	€ 688,00	€ 744,00	€ 944,00	€ 1.008,00		
	140	€ 528,00	€ 580,00	€ 634,00	€ 678,00	€ 730,00	€ 786,00	€ 992,00			
	150	€ 561,00	€ 622,00	€ 669,00	€ 720,00	€ 767,00	€ 834,00				
	160	€ 600,00	€ 650,00	€ 704,00	€ 757,00	€ 814,00	€ 878,00				
	170	€ 634,00	€ 688,00	€ 746,00	€ 770,00	€ 855,00					
	180	€ 671,00	€ 724,00	€ 784,00	€ 845,00	€ 902,00					
	190	€ 712,00	€ 770,00	€ 830,00	€ 892,00						
200	€ 752,00	€ 804,00	€ 880,00	€ 930,00							

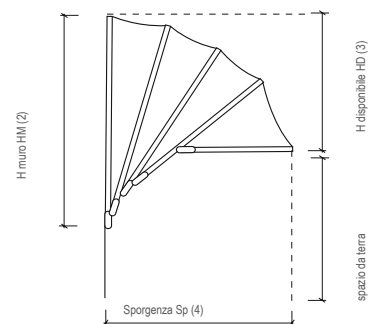

Profilo K40 (tende con Profilo K55 aumento del 30%)

Profilo K55

HD(3)	SP(4)	HM(2)	SP(4)	HM(2)	SP(4)	HM(2)	SP(4)	HM(2)	SP(4)	HM(2)	SP(4)	HM(2)
40	60	86	65	81	75	116	78	101	90	146		
50	60	71	75	88	80	113	90	116	100	151		
60	70	81	80	96	90	111	100	116	110	156	120	171
70	80	96	90	91	100	121	110	136	120	141	130	181
80	90	111	100	121	110	131	120	141	130	141	140	181
90	100	101	110	126	120	136	130	151	140	171	150	201
100	110	131	120	136	130	151	140	171	150	191	160	201
110	120	126	130	141	140	156	150	161	160	191	170	206
120	130	131	140	151	150	171	160	191	170	201	180	221
130	140	141	150	156	160	181	170	191	180	206		
140	150	161	160	171	170	181	180	201	200	226		
160	200	216										

**CAMBIO TELO: vedi cappottina standard**





## PROLUNGATA

Tenda a cappottina  
con sporgenza maggiore dell'altezza disponibile con  
snodi e curve in alluminio



CAPPOTTINE

138

ove possibile viteria esposta in acciaio inox **ITOXViteria**

## DI SERIE

Volant modello: 02  
Altezza: 28 cm  
Movimento a corda  
Curve e snodi in alluminio

Armatura  
Laccato Bianco (RAL 9010)  
Laccato Grigio (RAL 7035)  
Laccato Avorio (RAL 1013)

## A RICHIESTA

Maggiorazione tessuto:  
Liberty +10%  
Tempotest StarLight +10%  
Telo Simmetrico +10%  
Degradè (grandi altezze) +10%  
Soltis 96 +20%  
Resinato, Reverse +30%  
PVC Bali +10%  
Antifiama (FR) Starscreen +40%

Staffa a parete aggiuntiva  
**Cod. STPC € 2,00 cad.**  
Staffa a soffitto aggiuntiva  
**Cod. STPC+ STSCA € 4,00 cad.**

## A RICHIESTA

Armatura  
Laccato Nero (RAL 9005) +10%  
Laccato Rosso (RAL 3003) +10%  
Laccato Verde (RAL 6005) +10%  
Laccato Marrone (RAL 8017) +10%  
  
Laccato Bronzo (RAL 1036) +20%  
Grigio Lucido Metallizzato +20%

Comando ad argano completo di asta H 180 **Cod. ARGC € 65,00 cad.**

Motorizzazione solo senza manovra di soccorso e senza pulsantiera.  
**Cod. T1 € 262,00 cad.**

## NOTE

Per cappottina, la garanzia non copre l'usura del telo in corrispondenza delle pieghe laterali e frontali dovuta all'utilizzo apertura/chiusura della tenda.

Per cappottina da montare tra due vani si consiglia di togliere dalla misura del vano almeno 3 cm.

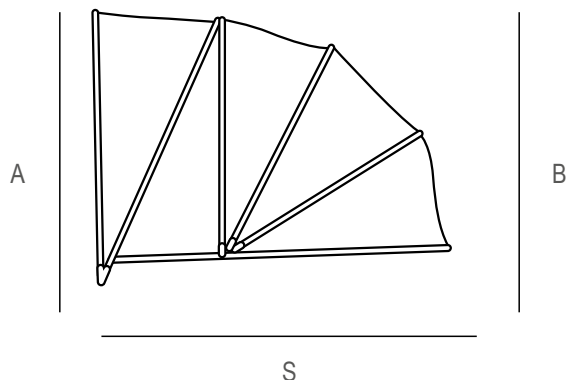

Stabilita la quota (B), ovvero l'altezza disponibile, si determinano, secondo la tabella, le varie possibilità di misure (S) sporgenza (A) altezza muro.

		Larghezza									
		150	200	250	300	350	400	450	500	550	600
Sporgenza	90	€ 449,00	€ 496,00	€ 545,00	€ 597,00	€ 638,00	€ 690,00	€ 900,00	€ 966,00	€ 1.048,00	€ 1.164,00
	100	€ 462,00	€ 528,00	€ 580,00	€ 632,00	€ 680,00	€ 735,00	€ 954,00	€ 1.018,00	€ 1.098,00	€ 1.210,00
	110	€ 515,00	€ 564,00	€ 618,00	€ 665,00	€ 724,00	€ 770,00	€ 995,00	€ 1.062,00	€ 1.138,00	€ 1.258,00
	120	€ 544,00	€ 598,00	€ 652,00	€ 708,00	€ 764,00	€ 856,00	€ 1.050,00	€ 1.111,00	€ 1.177,00	€ 1.313,00
	130	€ 583,00	€ 638,00	€ 696,00	€ 754,00	€ 808,00	€ 870,00	€ 1.104,00	€ 1.180,00	€ 1.243,00	€ 1.368,00
	140	€ 618,00	€ 684,00	€ 735,00	€ 792,00	€ 862,00	€ 922,00	€ 1.160,00	€ 1.246,00	€ 1.313,00	€ 1.436,00
	160	€ 704,00	€ 756,00	€ 825,00	€ 886,00	€ 950,00	€ 1.018,00	€ 1.278,00	€ 1.364,00	€ 1.445,00	€ 1.593,00
	180	€ 786,00	€ 850,00	€ 916,00	€ 985,00	€ 1.054,00	€ 1.130,00	€ 1.428,00	€ 1.511,00	€ 1.573,00	€ 1.698,00
Profilo K40 (tende con Profilo K55 aumento del 30%)						Profilo K55					

Tabella misure possibili cappottina modello PROLUNGATA

A	65	75	65	85	80	100	90	90	100	110	100	110	127	125	127	135
B	50	65	60	80	70	80	80	70	80	100	80	90	100	90	100	110
S	90	90	100	100	110	110	120	120	130	130	140	140	140	160	160	180

## CAMBIO TELO

Costo del cambio telo: sconto del 30% dal prezzo di listino a seconda del modello.

Costo per pulizia cappottina cambio telo € 40,00.

Cambio telo: si effettua solo nelle nostre strutture.





## CUPOLA

Tenda a cappottina  
a semicerchio con snodi in alluminio



CAPPOTTINE

140

ove possibile viteria esposta in acciaio inox **ITOXViteria**



**DI SERIE**

Volant modello: 02  
 Altezza: 28 cm  
 Movimento a corda  
 Snodi in alluminio

Armatura  
 Laccato Bianco (RAL 9010)  
 Laccato Grigio (RAL 7035)  
 Laccato Avorio (RAL 1013)

**A RICHIESTA**

Maggiorazione tessuto:  
 Liberty +10%  
 Tempotest StarLight +10%  
 Telo Simmetrico +10%  
 Degradè (grandi altezze) +10%  
 Soltis 96 +20%  
 Resinato, Reverse +30%  
 PVC Bali +10%  
 Antifiama (FR) Starscreen +40%

Staffa a parete aggiuntiva  
**Cod. STPC € 2,00 cad.**  
 Staffa a soffitto aggiuntiva  
**Cod. STPC+ STSCA € 4,00 cad.**

**A RICHIESTA**

Armatura  
 Laccato Nero (RAL 9005) +10%  
 Laccato Rosso (RAL 3003) +10%  
 Laccato Verde (RAL 6005) +10%  
 Laccato Marrone (RAL 8017) +10%

Laccato Bronzo (RAL 1036) +20%  
 Grigio Lucido Metallizzato +20%

Comando ad argano completo di asta H 180 **Cod. ARGC € 65,00 cad.**

Motorizzazione solo senza manovra di soccorso e senza pulsantiera.  
**Cod. T1 € 262,00 cad.**

**NOTE**

Per cappottina, la garanzia non copre l'usura del telo in corrispondenza delle pieghe laterali e frontali dovuta all'utilizzo apertura/chiusura della tenda.

Per cappottina da montare tra due vani si consiglia di togliere dalla misura del vano almeno 3 cm.

**CUPOLA**

Larghezza	150	200	250	300	350	400
Sporgenza 80	€ 363,00	€ 402,00	€ 444,00	€ 478,00	€ 518,00	€ 561,00
90	€ 385,00	€ 430,00	€ 468,00	€ 512,00	€ 550,00	€ 594,00
100	€ 412,00	€ 452,00	€ 498,00	€ 540,00	€ 583,00	€ 627,00
110	€ 445,00	€ 484,00	€ 528,00	€ 572,00	€ 622,00	€ 660,00
120	€ 468,00	€ 514,00	€ 561,00	€ 610,00	€ 652,00	€ 704,00
130	€ 500,00	€ 550,00	€ 598,00	€ 645,00	€ 688,00	€ 744,00
140	€ 528,00	€ 580,00	€ 634,00	€ 677,00	€ 730,00	€ 787,00
150	€ 561,00	€ 622,00	€ 668,00	€ 720,00	€ 767,00	€ 834,00
160	€ 600,00	€ 650,00	€ 704,00	€ 757,00	€ 814,00	€ 878,00
170	€ 634,00	€ 688,00	€ 746,00	€ 770,00	€ 856,00	
180	€ 671,00	€ 724,00	€ 784,00	€ 845,00	€ 902,00	
190	€ 712,00	€ 770,00	€ 830,00	€ 892,00		
200	€ 752,00	€ 804,00	€ 880,00	€ 930,00		

Profilo K40

**CAMBIO TELO**

Costo del cambio telo: sconto del 30% dal prezzo di listino a seconda del modello.

Costo per pulizia cappottina cambio telo € 40,00.

Cambio telo: si effettua solo nelle nostre strutture.



## CA-CUPOLA

Tenda a cappottina  
simile al modello Cupola, con attacco a muro come  
modello Standard

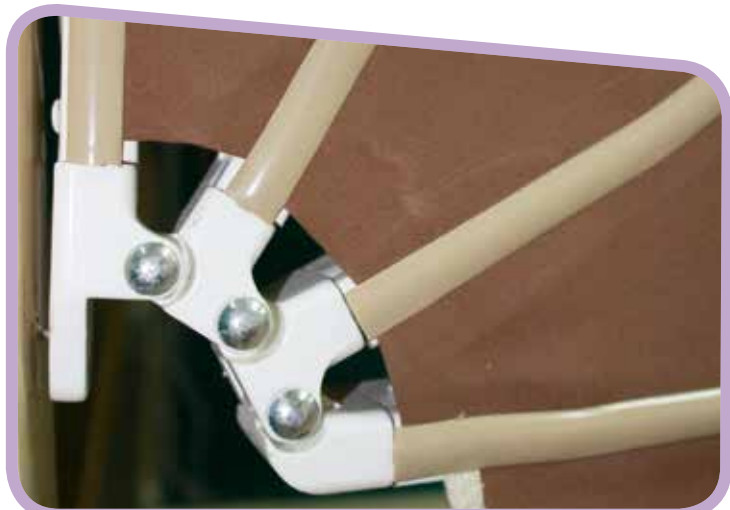

CAPPOTTINE

**DI SERIE**

Volant modello: 02  
 Altezza: 28 cm  
 Movimento a corda  
 Snodi in alluminio

**Armatura**

Laccato Bianco (RAL 9010)  
 Laccato Grigio (RAL 7035)  
 Laccato Avorio (RAL 1013)

**A RICHIESTA**

Maggiorazione tessuto:  
 Liberty +10%  
 Tempotest StarLight +10%  
 Telo Simmetrico +10%  
 Degradè (grandi altezze) +10%  
 Soltis 96 +20%  
 Resinato, Reverse +30%  
 PVC Bali +10%  
 Antifiama (FR) Starscreen +40%

Staffa a parete aggiuntiva

**Cod. STPC € 2,00 cad.**

Staffa a soffitto aggiuntiva

**Cod. STPC+ STSCA € 4,00 cad.**

**A RICHIESTA****Armatura**

Laccato Nero (RAL 9005) +10%  
 Laccato Rosso (RAL 3003) +10%  
 Laccato Verde (RAL 6005) +10%  
 Laccato Marrone (RAL 8017) +10%  
 Laccato Bronzo (RAL 1036) +20%  
 Grigio Lucido Metallizzato +20%

Comando ad argano completo di asta H 180 **Cod. ARGC € 65,00 cad.**

Motorizzazione solo senza manovra di soccorso e senza pulsantiera.

**Cod. T1 € 262,00 cad.**

**NOTE**

Per cappottina, la garanzia non copre l'usura del telo in corrispondenza delle pieghe laterali e frontali dovuta all'utilizzo apertura/chiusura della tenda.

Per cappottina da montare tra due vani si consiglia di togliere dalla misura del vano almeno 3 cm.

**CA- CUPOLA**

Larghezza	150	200	250	300	350	400
Sporgenza 80	€ 418,00	€ 464,00	€ 512,00	€ 550,00	€ 595,00	€ 645,00
90	€ 444,00	€ 494,00	€ 540,00	€ 588,00	€ 632,00	€ 684,00
100	€ 474,00	€ 520,00	€ 572,00	€ 620,00	€ 672,00	€ 722,00
110	€ 508,00	€ 556,00	€ 608,00	€ 658,00	€ 716,00	€ 760,00
120	€ 540,00	€ 592,00	€ 646,00	€ 700,00	€ 750,00	€ 810,00
130	€ 575,00	€ 632,00	€ 688,00	€ 742,00	€ 792,00	€ 855,00
140	€ 608,00	€ 666,00	€ 728,00	€ 778,00	€ 840,00	€ 904,00
150	€ 645,00	€ 716,00	€ 768,00	€ 828,00	€ 884,00	€ 960,00
160	€ 690,00	€ 746,00	€ 810,00	€ 870,00	€ 936,00	€ 1.010,00
170	€ 728,00	€ 792,00	€ 858,00	€ 885,00	€ 984,00	
180	€ 772,00	€ 832,00	€ 900,00	€ 972,00	€ 1.038,00	
190	€ 820,00	€ 886,00	€ 954,00	€ 1.026,00		
200	€ 865,00	€ 924,00	€ 1.012,00	€ 1.070,00		

Profilo K40

**CAMBIO TELO**

Costo del cambio telo: sconto del 30% dal prezzo di listino a seconda del modello.

Costo per pulizia cappottina cambio telo € 40,00.

Cambio telo: si effettua solo nelle nostre strutture.





## BRISTOL

Tenda a cappottina  
con curve in plastica e snodi in alluminio



CAPPOTTINE

144

ove possibile viteria esposta in acciaio inox **ITOXViteria**

**DI SERIE**

Volant modello: 02  
 Altezza: 28 cm  
 Movimento a corda

Armatura  
 Laccato Bianco (RAL 9010)  
 Laccato Grigio (RAL 7035)  
 Laccato Avorio (RAL 1013)

**A RICHIESTA**

Maggiorazione tessuto:  
 Liberty +10%  
 Tempotest StarLight +10%  
 Telo Simmetrico +10%  
 Degradè (grandi altezze) +10%  
 Soltis 96 +20%  
 Resinato, Reverse +30%  
 PVC Bali +10%  
 Antifiamma (FR) Starscreen +40%

**A RICHIESTA**

Armatura  
 Laccato Nero (RAL 9005) +10%  
 Laccato Rosso (RAL 3003) +10%  
 Laccato Verde (RAL 6005) +10%  
 Laccato Marrone (RAL 8017) +10%  
 Laccato Bronzo (RAL 1036) +20%  
 Grigio Lucido Metallizzato +20%

**NOTE**

Per cappottina, la garanzia non copre l'usura del telo in corrispondenza delle pieghe laterali e frontali dovuta all'utilizzo apertura/chiusura della tenda.

Per cappottina da montare tra due vani si consiglia di togliere dalla misura del vano almeno 3 cm.

Comando ad argano completo di asta H 180 Cod. ARGC € 65,00 cad.

Motorizzazione solo senza manovra di soccorso e senza pulsantiera.  
 Cod. T1 € 262,00 cad.

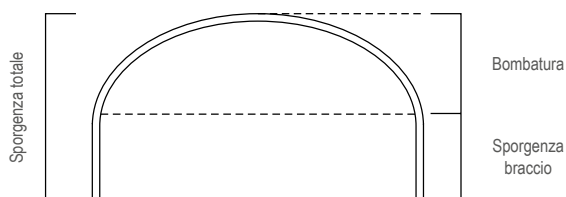

Specificare all'ordine le misure della bombatura e della sporgenza del braccio.  
 Il prezzo va calcolato sulla sporgenza totale.

**BRISTOL**

	Larghezza	150	200	250	300	350	400
Sporgenza	80	€ 408,00	€ 451,00	€ 497,00	€ 536,00	€ 585,00	€ 627,00
	90	€ 436,00	€ 473,00	€ 526,00	€ 576,00	€ 616,00	€ 671,00
	100	€ 464,00	€ 508,00	€ 562,00	€ 608,00	€ 656,00	€ 698,00
	110	€ 498,00	€ 540,00	€ 597,00	€ 644,00	€ 698,00	€ 744,00
	120	€ 525,00	€ 580,00	€ 632,00	€ 682,00	€ 737,00	€ 794,00
	130	€ 564,00	€ 618,00	€ 668,00	€ 730,00	€ 777,00	€ 838,00
	140	€ 595,00	€ 652,00	€ 710,00	€ 765,00	€ 820,00	€ 886,00
	150	€ 632,00	€ 698,00	€ 750,00	€ 808,00	€ 862,00	€ 937,00
	160	€ 674,00	€ 732,00	€ 796,00	€ 852,00	€ 914,00	€ 986,00
	170	€ 715,00	€ 777,00	€ 840,00	€ 898,00	€ 962,00	€ 1.034,00
	180	€ 754,00	€ 816,00	€ 887,00	€ 950,00	€ 1.014,00	€ 1.092,00
	190	€ 800,00	€ 862,00	€ 935,00	€ 1.004,00	€ 1.067,00	€ 1.142,00
200	€ 846,00	€ 902,00	€ 979,00	€ 1.052,00	€ 1.118,00	€ 1.202,00	

Solo profilo K40

**CAMBIO TELO**

Costo del cambio telo: sconto del 30% dal prezzo di listino a seconda del modello.  
 Costo per pulizia cappottina cambio telo € 40,00.  
 Cambio telo: si effettua solo nelle nostre strutture.



## CA-BRISTOL

Tenda a cappottina  
simile al modello Bristol, con attacco a muro come  
modello Standard





**DI SERIE**

Volant modello: 02  
Altezza: 28 cm  
Movimento a corda

**Armatura**

Laccato Bianco (RAL 9010)  
Laccato Grigio (RAL 7035)  
Laccato Avorio (RAL 1013)

**A RICHIESTA**

Maggiorazione tessuto:

Liberty +10%  
Tempotest StarLight +10%  
Telo Simmetrico +10%  
Degradè (grandi altezze) +10%  
Soltis 96 +20%  
Resinato, Reverse +30%  
PVC Bali +10%  
Antifiamma (FR) Starscreen +40%

**A RICHIESTA**

Armatura

Laccato Nero (RAL 9005) +10%  
Laccato Rosso (RAL 3003) +10%  
Laccato Verde (RAL 6005) +10%  
Laccato Marrone (RAL 8017) +10%  
  
Laccato Bronzo (RAL 1036) +20%  
Grigio Lucido Metallizzato +20%

**NOTE**

Per cappottina, la garanzia non copre l'usura del telo in corrispondenza delle pieghe laterali e frontali dovuta all'utilizzo apertura/chiusura della tenda.

Per cappottina da montare tra due vani si consiglia di togliere dalla misura del vano almeno 3 cm.

Comando ad argano completo di asta H 180 **Cod. ARGC € 65,00 cad.**

Motorizzazione solo senza manovra di soccorso e senza pulsantiera.

**Cod. T1 € 262,00 cad.**

**CA- BRISTOL**

Larghezza	150	200	250	300	350	400
Sporgenza 80	€ 470,00	€ 520,00	€ 570,00	€ 617,00	€ 674,00	€ 722,00
90	€ 500,00	€ 544,00	€ 606,00	€ 664,00	€ 708,00	€ 772,00
100	€ 533,00	€ 584,00	€ 645,00	€ 698,00	€ 754,00	€ 802,00
110	€ 572,00	€ 620,00	€ 686,00	€ 740,00	€ 802,00	€ 857,00
120	€ 605,00	€ 666,00	€ 726,00	€ 784,00	€ 848,00	€ 914,00
130	€ 648,00	€ 710,00	€ 768,00	€ 840,00	€ 894,00	€ 964,00
140	€ 684,00	€ 750,00	€ 818,00	€ 880,00	€ 942,00	€ 1.020,00
150	€ 726,00	€ 802,00	€ 862,00	€ 930,00	€ 992,00	€ 1.078,00
160	€ 774,00	€ 842,00	€ 914,00	€ 979,00	€ 1.050,00	€ 1.133,00
170	€ 822,00	€ 894,00	€ 966,00	€ 1.032,00	€ 1.106,00	€ 1.190,00
180	€ 868,00	€ 938,00	€ 1.020,00	€ 1.094,00	€ 1.166,00	€ 1.255,00
190	€ 920,00	€ 992,00	€ 1.075,00	€ 1.154,00	€ 1.228,00	€ 1.313,00
200	€ 972,00	€ 1.038,00	€ 1.126,00	€ 1.208,00	€ 1.284,00	€ 1.382,00

Solo profilo K40

**CAMBIO TELO**

Costo del cambio telo: sconto del 30% dal prezzo di listino a seconda del modello.

Costo per pulizia cappottina cambio telo € 40,00.

Cambio telo: si effettua solo nelle nostre strutture.



## HOTEL

Tenda a struttura fissa rotonda  
con curve e snodi in nylon

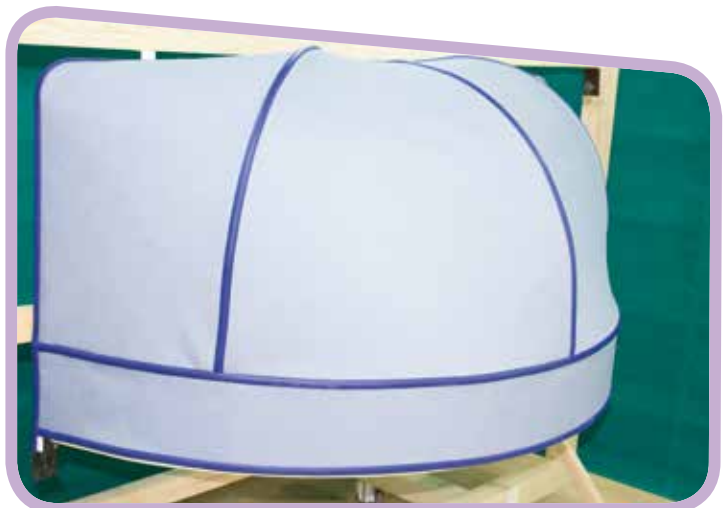
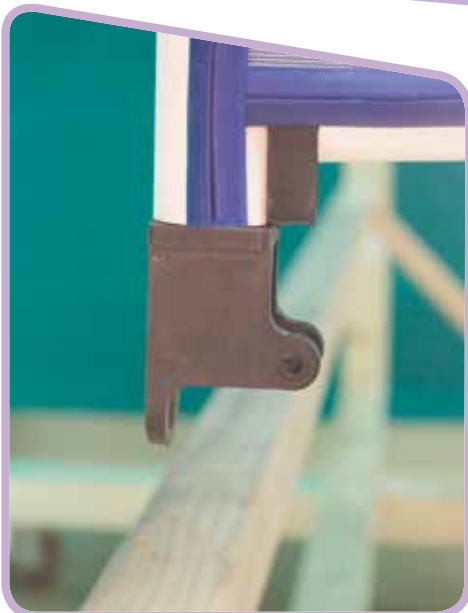

**DI SERIE**

Profilo rotondo Ø 36 mm  
in alluminio.  
Curve e snodi in nylon  
di colore nero.  
Fornita senza volant.  
Frontalino fisso H 20 cm.

**Armatura**

Laccato Bianco (RAL 9010)  
Laccato Nero (RAL 9005)  
Laccato Grigio (RAL 7035)  
Laccato Avorio (RAL 1013)

Sporgenza e altezza a muro uguali,  
se non specificato all'ordine.

**A RICHIESTA**

Staffa di fissaggio aggiuntiva  
**Cod. SPGA € 4,00 cad.**

**Maggiorazione tessuto:**

Liberty +10%  
Tempotest StarLight +10%  
Telo Simmetrico +10%  
Degradè (grandi altezze) +10%  
Soltis 96 +20%  
Resinato, Reverse +30%  
PVC Baii +10%  
Antifiamma (FR) Starscreen +40%

**Armatura**

Laccato Verde (RAL 6005) +10%  
Laccato Marrone (RAL 8017) +10%

**NOTE**

Per altezze diverse del frontalino  
maggiorazione del 10%.

È possibile inserire volant  
sotto al frontalino.  
Prezzo da tabella teli.

**CAMBIO TELO**

Chiedere preventivo.

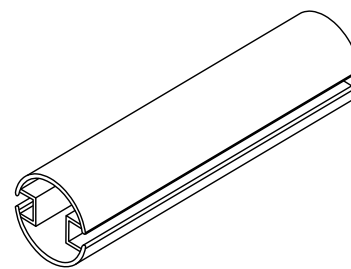

Profilo tondo Ø 36 mm.

		Larghezza					
		100	200	300	400	H muro	H frontalino
Sporgenza	80	€ 470,00	€ 590,00	€ 708,00	€ 820,00	cm 80	cm 20
	90	€ 506,00	€ 625,00	€ 750,00	€ 876,00	cm 90	cm 20
	100	€ 539,00	€ 666,00	€ 804,00	€ 928,00	cm 100	cm 20
	110	€ 580,00	€ 698,00	€ 847,00	€ 982,00	cm 110	cm 20
	120	€ 610,00	€ 750,00	€ 888,00	€ 1.036,00	cm 120	cm 20





## PENSILINA FISSA

Tenda a struttura fissa rotonda  
con curve e snodi in nylon



CAPPOTTINE FISSE

150

ove possibile viteria esposta in acciaio inox **ITOXViteria**

### DI SERIE

Profilo rotondo Ø 36 mm  
in alluminio.  
Curve e snodi in nylon  
di colore nero.  
Fornita senza volant.

Armatura  
Laccato Bianco (RAL 9010)  
Laccato Nero (RAL 9005)  
Laccato Grigio (RAL 7035)  
Laccato Avorio (RAL 1013)

### A RICHIESTA

Laccato Verde (RAL 6005) +10%  
Laccato Marrone (RAL 8017) +10%

Maggiorazione tessuto:  
Liberty +10%  
Tempotest StarLight +10%  
Telo Simmetrico +10%  
Degradè (grandi altezze) +10%  
Soltis 96 +20%  
Resinato, Reverse +30%  
PVC Bali +10%  
Antifiamma (FR) Starscreen +40%

Staffa di fissaggio aggiuntiva  
Cod. SPGA € 4,00 cad.

### NOTE

Sporgenza e altezza a muro uguali,  
se non specificato all'ordine.

È possibile inserire volant.  
Prezzo da tabella teli.

### CAMBIO TELO

Chiedere preventivo.

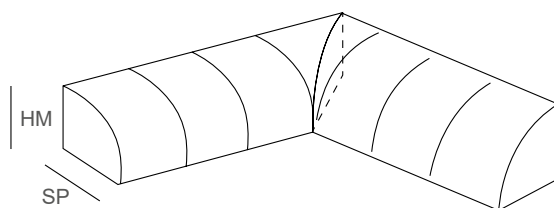

**HM** altezza a muro sempre uguale a **SP** sporgenza.

Per misure diverse è indispensabile la sagoma con aumento del 10% sul prezzo base.

		Larghezza						
		150	200	250	300	350	400	ogni 50 cm in più
Sporgenza	80	€ 392,00	€ 580,00	€ 634,00	€ 752,00	€ 875,00	€ 994,00	€ 156,00
	90	€ 444,00	€ 616,00	€ 715,00	€ 852,00	€ 996,00	€ 1.130,00	€ 169,00
	100	€ 492,00	€ 650,00	€ 803,00	€ 960,00	€ 1.116,00	€ 1.268,00	€ 183,00



## GERMANA

Tenda a telaio fisso  
con curve e snodi in nylon

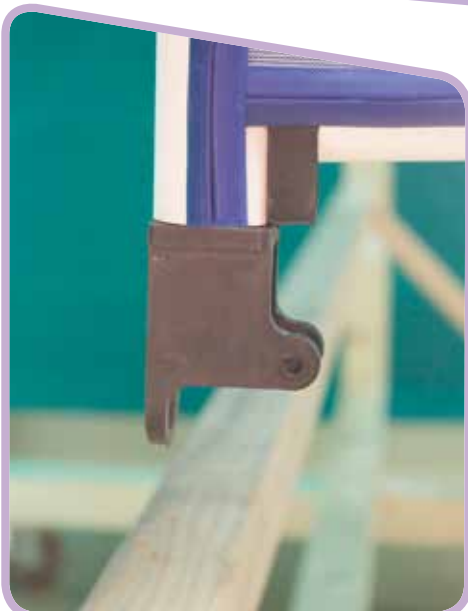

CAPPOTTINE FISSE

152

ove possibile viteria esposta in acciaio inox **ITOXViteria**



## DI SERIE

Profilo rotondo Ø 36 mm  
in alluminio.  
Curve e snodi in nylon  
di colore nero.  
Fornita senza volant.  
Frontalino fisso H 20 cm.

## Armatura

Laccato Bianco (RAL 9010)  
Laccato Nero (RAL 9005)  
Laccato Grigio (RAL 7035)  
Laccato Avorio (RAL 1013)

## A RICHIESTA

Staffa di fissaggio aggiuntiva  
**Cod. SPGA € 4,00 cad.**

## Maggiorazione tessuto:

Liberty +10%  
Tempotest StarLight +10%  
Telo Simmetrico +10%  
Degradè (grandi altezze) +10%  
Soltis 96 +20%  
Resinato, Reverse +30%  
PVC Bali +10%  
Antifiamma (FR) Starscreen +40%

## A RICHIESTA

Armatura  
Laccato Verde (RAL 6005) +10%  
Laccato Marrone (RAL 8017) +10%

Per altezze diverse del frontalino  
maggiorazione del 10%.

## NOTE

È possibile inserire volant  
sotto al frontalino.  
Prezzo da tabella teli.

Sporgenza e altezza a muro uguali,  
se non specificato all'ordine.

## CAMBIO TELO

Chiedere preventivo.

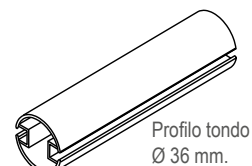
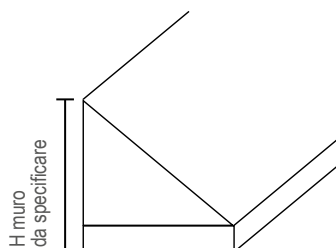

	200	250	300	350	400	H muro	H frontalino
Sporgenza 80	€ 500,00	€ 545,00	€ 594,00	€ 650,00	€ 696,00	cm 80	cm 20
90	€ 537,00	€ 583,00	€ 638,00	€ 682,00	€ 737,00	cm 90	cm 20
100	€ 567,00	€ 618,00	€ 674,00	€ 724,00	€ 782,00	cm 100	cm 20
110	€ 602,00	€ 655,00	€ 715,00	€ 770,00	€ 825,00	cm 110	cm 20
120	€ 638,00	€ 698,00	€ 755,00	€ 814,00	€ 876,00	cm 120	cm 20



## ALICE

Tenda a telaio fisso  
con curve e snodi in nylon



CAPPOTTINE FISSE

### DI SERIE

Profilo rotondo Ø 36 mm  
in alluminio.  
Curve e snodi in nylon  
di colore nero.  
Fornita senza volant.

### Armatura

Laccato Bianco (RAL 9010)  
Laccato Nero (RAL 9005)  
Laccato Grigio (RAL 7035)  
Laccato Avorio (RAL 1013)

### A RICHIESTA

Armatura  
Laccato Verde (RAL 6005) +10%  
Laccato Marrone (RAL 8017) +10%  
  
Maggiorazione tessuto:  
Liberty +10%  
Tempotest StarLight +10%  
Telo Simmetrico +10%  
Degradè (grandi altezze) +10%  
Soltis 96 +20%  
Resinato, Reverse +30%  
PVC Baii +10%  
Antifiamma (FR) Starscreen +40%

Staffa di fissaggio aggiuntiva  
Cod. SPGA € 4,00 cad.

### NOTE

Specificare sempre altezza a muro

È possibile inserire volant sotto al  
frontalino. Prezzo da tabella teli.

### CAMBIO TELO

Chiedere preventivo.

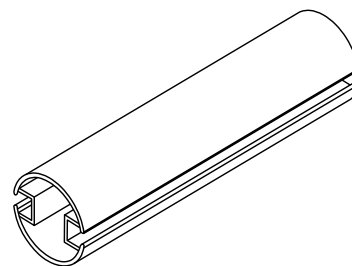

Profilo tondo Ø 36 mm.

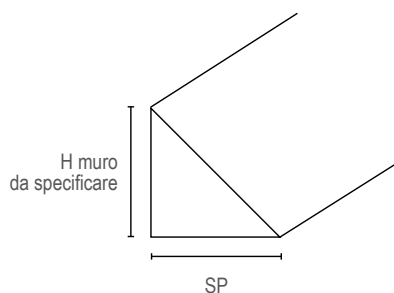

	Larghezza				
	200	250	300	350	400
Sporgenza 80	€ 451,00	€ 490,00	€ 537,00	€ 588,00	€ 628,00
90	€ 484,00	€ 524,00	€ 577,00	€ 616,00	€ 667,00
100	€ 508,00	€ 557,00	€ 606,00	€ 655,00	€ 707,00
110	€ 542,00	€ 594,00	€ 644,00	€ 695,00	€ 744,00
120	€ 578,00	€ 632,00	€ 682,00	€ 735,00	€ 792,00





## VOLTA

Tenda a cappottina fissa  
con curve e snodi in alluminio

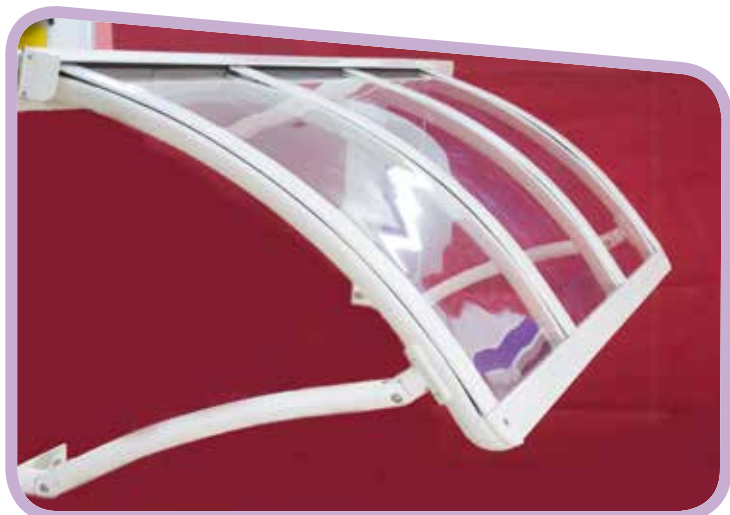

CAPPOTTINE FISSE

156

ove possibile viteria esposta in acciaio inox **ITOXViteria**

**DI SERIE**

Armatura  
 Laccato Bianco (RAL 9010)  
 Laccato Nero (RAL 9005)  
 Laccato Avorio (RAL 1013)

Pensilina di facile installazione con struttura portante in alluminio.

Copertura in policarbonato compatto (Lexan) trasparente da 4 mm.

**A RICHIESTA**

Grondaia frontale in tinta con la struttura in alluminio € 20,00 al ml.

Armatura  
 Laccato Rosso (RAL 3003) +10%  
 Laccato Verde (RAL 6005) +10%  
 Laccato Marrone (RAL 8017) +10%  
 Laccato Grigio (RAL 7035) +10%

Laccato Bronzo (RAL 1036) +20%  
 Grigio Lucido Metallizzato +20%

**NOTE**

Fornita montata per una lunghezza mt 4,00 sporgenza 1,40 oltre tale misura da montare in opera.

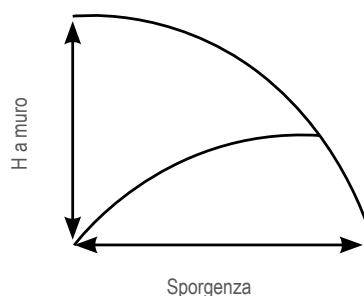

Specificare all'ordine l'altezza a muro desiderata, se non specificata, di serie, sarà fatta uguale alla sporgenza.

**Larghezza**

		200	250	300	350	400	450
Sporgenza	100	€ 697,00	€ 841,00	€ 985,00	€ 1.150,00	€ 1.314,00	€ 1.478,00
	120	€ 747,00	€ 896,00	€ 1.045,00	€ 1.220,00	€ 1.395,00	€ 1.568,00
	140	€ 846,00	€ 1.020,00	€ 1.195,00	€ 1.394,00	€ 1.592,00	€ 1.792,00
	160	€ 896,00	€ 1.075,00	€ 1.255,00	€ 1.464,00	€ 1.672,00	€ 1.882,00
	180	€ 946,00	€ 1.130,00	€ 1.315,00	€ 1.534,00	€ 1.753,00	€ 1.972,00

**Larghezza**

		500	550	600	650	700	750	800
Sporgenza	100	€ 1.643,00	€ 1.807,00	€ 1.972,00	€ 2.136,00	€ 2.300,00	€ 2.464,00	€ 2.628,00
	120	€ 1.741,00	€ 1.916,00	€ 2.091,00	€ 2.265,00	€ 2.439,00	€ 2.613,00	€ 2.788,00
	140	€ 1.992,00	€ 2.191,00	€ 2.390,00	€ 2.589,00	€ 2.788,00	€ 2.987,00	€ 3.186,00
	160	€ 2.091,00	€ 2.300,00	€ 2.510,00	€ 2.718,00	€ 2.926,00	€ 3.136,00	€ 3.345,00
	180	€ 2.191,00	€ 2.409,00	€ 2.628,00	€ 2.847,00	€ 3.066,00	€ 3.285,00	€ 3.504,00



## ELITE

Struttura in ferro,  
zincato o verniciato per tende a bracci e cappottine

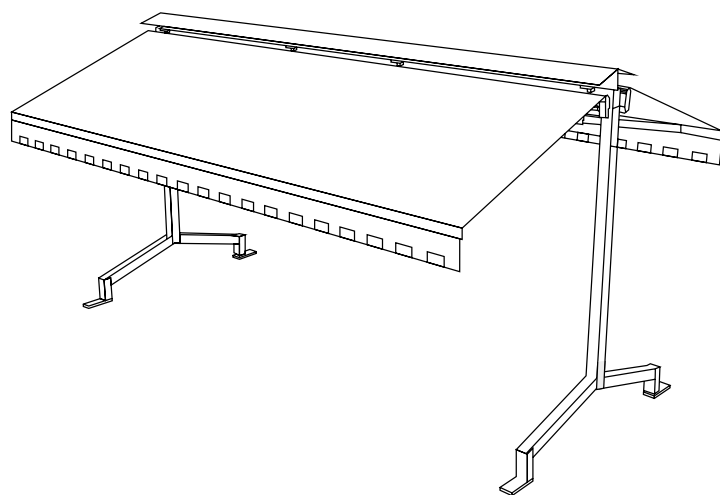
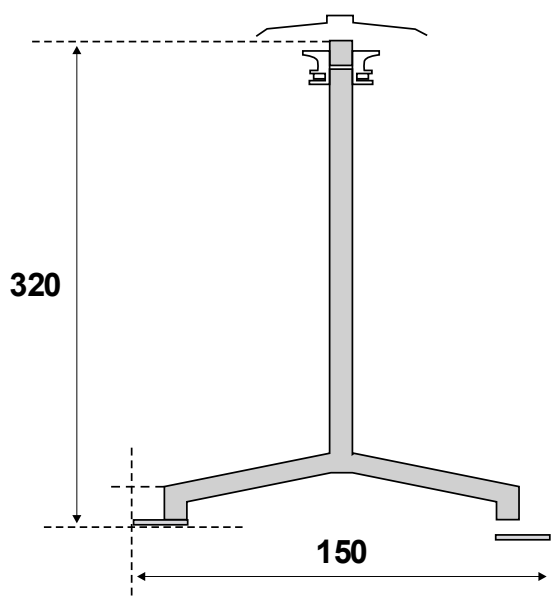

ELITE

158

ove possibile viteria esposta in acciaio inox **ITOXViteria**



**DI SERIE**

Armatura

Laccato Bianco (RAL 9010).

**A RICHIESTA**

Armatura

Laccato Nero (RAL 9005) +10%

Laccato Verde (RAL 6005) +10%

Laccato Marrone (RAL 8017) +10%

Laccato Grigio Micaceo +15%

Tettuccio di copertura tende in lamiera verniciata € 50,00 al ml

**TUBOLARE 120 X 120 X 2**

300	400	500	600	700
€ 1.280,00	€ 1.340,00	€ 1.400,00	€ 1.460,00	€ 1.550,00



## GHIBLI



GAZEBI

160

ove possibile viteria esposta in acciaio inox **ITOXViteria**

**DI SERIE**

Struttura in acciaio zincato o verniciato, gambe altezza mt 2,10.

Il telo è realizzato in PVC 650 gr/mq ignifugo.

Tutti i modelli vengono forniti con il volant mod. 01, senza passamaneria.

**A RICHIESTA**

Struttura verniciata  
Aumento da calcolare sul prezzo del Verniciato Bianco (RAL 9010)

Nero (RAL 9005)	+10%
Verde (RAL 6005)	+10%
Marrone (RAL 8017)	+10%
Avorio (RAL 1013)	+10%

Per altri modelli di volant aggiungere  
**€ 50,00 cad.**, con passamaneria.

**GAZEBO QUADRATO**

dimensioni	lato mt 3	lato mt 4	lato mt 5
zincato	€ 790,00	€ 878,00	€ 1.005,00
verniciato Bianco (9010)	€ 924,00	€ 1.040,00	€ 1.166,00

**GAZEBO RETTANGOLARE**

dimensioni	lato mt 3 X 4	lato mt 3 X 5	lato mt 4 X 5
zincato	€ 994,00	€ 1.040,00	€ 1.086,00
verniciato Bianco (9010)	€ 1.245,00	€ 1.296,00	€ 1.328,00

**TELI LATERALI IN PVC CON SISTEMA "TORNIQUET"**

	fissi	scorrevoli binari zincati	scorrevoli binari laccati
300	€ 138,00	€ 168,00	€ 182,00
400	€ 184,00	€ 224,00	€ 243,00
490	€ 231,00	€ 278,00	€ 302,00

**TELI LATERALI IN PVC CON SISTEMA AD "OCCHIELLI"**

	fissi	scorrevoli binari zincati	scorrevoli binari laccati
300	€ 105,00	€ 132,00	€ 146,00
400	€ 138,00	€ 178,00	€ 197,00
490	€ 168,00	€ 215,00	€ 238,00

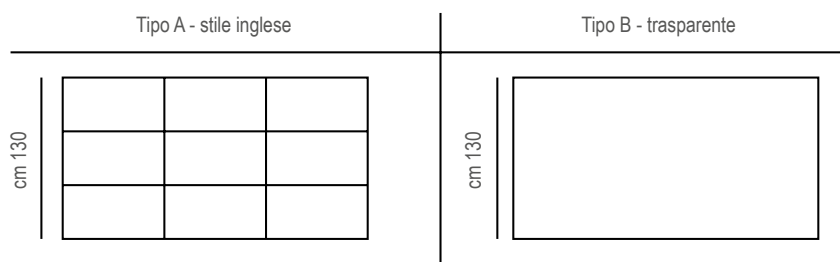
**FINESTRE CRISTAL**

H. cm 130 € 34,00 al ml. Da sommare al costo del telo

**SUPPLEMENTO H. GAMBE**

	zincati	laccati
da 220 a 300	€ 60,00	€ 72,00

**GRONDA IN PVC**

	prezzo
300	€ 40,00
400	€ 50,00
490	€ 60,00

**FASCIA DI ACCOPPIAMENTO IN PVC CON VELCRO**

PREZZO € 50,00

**PORTA SU LATERALI CON CERNIERE**

H. CM 200 € 120,00  
DA SOMMARE AL COSTO DEL TELO





## SAHARA



GAZEBI

162

ove possibile viteria esposta in acciaio inox **ITOXViteria**

**DI SERIE**  
H gambe 210

Il telo è realizzato in PVC 650 gr/mq ignifugo.

Tutti i modelli vengono forniti con il Volant mod.01, senza passamaneria.

**A RICHIESTA**

Struttura verniciata  
Aumento da calcolare sul prezzo del Verniciato Bianco (RAL 9010)

Nero (RAL 9005)	+10%
Verde (RAL 6005)	+10%
Marrone (RAL 8017)	+10%
Avorio (RAL 1013)	+10%

Per altri modelli di Volant aggiungere  
**€ 50,00** cad. con passamaneria

**SAHARA NEW QUADRATO**

dimensioni	lato mt 3	lato mt 4	lato mt 5
zincato	€ 808,00	€ 947,00	€ 1.074,00
verniciato Bianco (9010)	€ 995,00	€ 1213,00	€ 1.294,00

**SAHARA NEW RETTANGOLARE**

dimensioni	lato mt 3 X 4	lato mt 3 X 5	lato mt 4 X 5
zincato	€ 995,00	€ 1.040,00	€ 1.086,00
verniciato Bianco (9010)	€ 1.245,00	€ 1.297,00	€ 1.328,00

**TELI LATERALI IN PVC CON SISTEMA "TORNIQUET"**

	fissi	scorrevoli binari zincati	scorrevoli binari laccati
300	€ 138,00	€ 168,00	€ 182,00
400	€ 184,00	€ 224,00	€ 243,00
490	€ 231,00	€ 278,00	€ 302,00

**TELI LATERALI IN PVC CON SISTEMA AD "OCCHIELLI"**

	fissi	scorrevoli binari zincati	scorrevoli binari laccati
300	€ 105,00	€ 132,00	€ 146,00
400	€ 138,00	€ 178,00	€ 197,00
490	€ 168,00	€ 215,00	€ 238,00

**SUPPLEMENTO H. GAMBE**

	zincati	laccati
da 220 a 300	€ 60,00	€ 72,00

**GRONDA IN PVC**

	prezzo
300	€ 40,00
400	€ 50,00
490	€ 60,00

**FASCIA DI ACCOPPIAMENTO IN PVC CON VELCRO**

PREZZO € 50,00

**PORTA SU LATERALI CON CERNIERE**

H. CM 200 € 120,00  
DA SOMMARE AL COSTO DEL TELO

**FINESTRE CRISTAL**

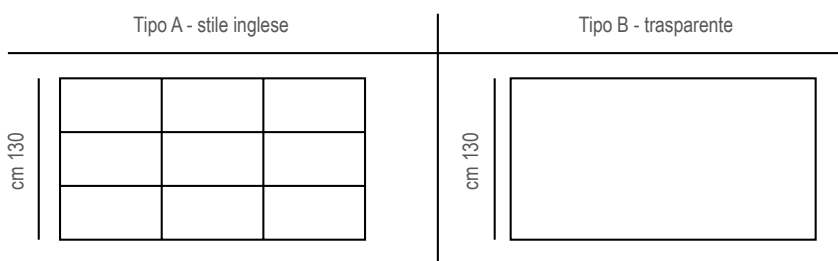

H. cm 130 € 34,00 al ml. Da sommare al costo del telo



Kit Sahara Quadrato / Rettangolare





## GAZEBO LIGHT



GAZEBI

164

ove possibile viteria esposta in acciaio inox **ITOX**viteria



### CARATTERISTICHE STRUTTURA IN ACCIAIO ZINCATO

Progettato per coprire spazi di medie dimensioni. Trattasi di un modello modulare che permette il facile accoppiamento di più moduli. Trave perimetrale che ha anche funzione da gronda per la raccolta dell'acqua piovana.

	500 X 500	600 X 600	700 X 700
altezza gambe	cm 250	cm 250	cm 250
altezza totale	cm 400	cm 420	cm 450

GAZEBO LIGHT	
zincata	
500 X 500	€ 2.530,00
600 X 600	€ 3.250,00
700 X 700	€ 4.300,00

modulo singolo completo

GAZEBO LIGHT A	
zincata	
500 X 500	€ 2.145,00
600 X 600	€ 2.915,00
700 X 700	€ 3.905,00

modulo affiancato su un lato  
parti in rosso mancanti

GAZEBO LIGHT 2A	
zincata	
500 X 500	€ 2.035,00
600 X 600	€ 2.800,00
700 X 700	€ 3.700,00

modulo affiancato su un lato  
parti in rosso mancanti

### A RICHIESTA STRUTTURE VERNICIATE A PREVENTIVO

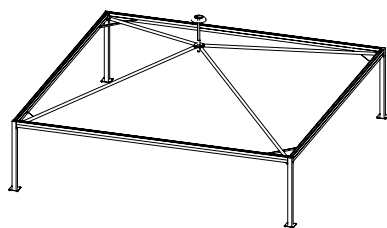

GAZEBO LIGHT

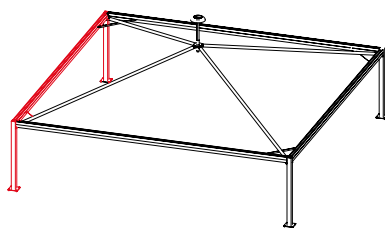

GAZEBO LIGHT A

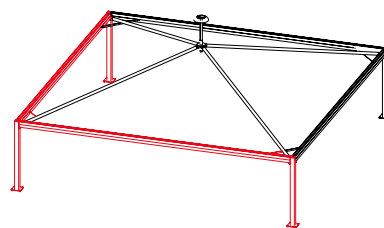

GAZEBO LIGHT 2A

### DIMENSIONI PROFILI



DIAGONALI  
mm 60 SP 20/10



PUNZONE  
CENTRALE  
mm 55 SP 20/10



TRAVERSO DI  
CONTROVENTO  
mm 60 SP 20/10

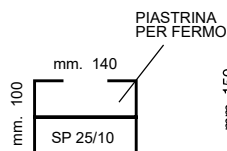

TRAVE PERIMETRALE

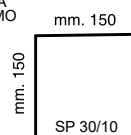

PILASTRO



## GAZEBO PELLICANO

ove possibile viteria esposta in acciaio inox **ITOX Viteria**



## CARATTERISTICHE

Il gazebo Pellicano è progettato per coprire grandi spazi con una struttura semplice e allo stesso tempo molto solida. La trave perimetrale fa anche da gronda per la raccolta dell'acqua piovana.

## A RICHIESTA

Per teli fissi o scorrevoli chiedere preventivo.

	800 x 800	900 x 900	1000 x 1000	1200 x 1200
H pilastri	cm 250	cm 250	cm 250	cm 250
H totale	cm 480	cm 510	cm 540	cm 560

GAZEBO PELLICANO		GAZEBO PELLICANO A	
zincata		zincata	
800 X 800	€ 7.150,00	800 X 800	€ 6.710,00
900 X 900	€ 8.250,00	900 X 900	€ 7.700,00
1000 X 1000	€ 9.020,00	1000 X 1000	€ 8.470,00
1200 X 1200	€ 12.375,00	1200 X 1200	€ 11.880,00
modulo singolo completo		modulo affiancato su un lato	

## A RICHIESTA STRUTTURE VERNICIATE A PREVENTIVO

## DIMENSIONI PROFILI



**DIAGONALI**  
mm 101 SP 30/10



**PUNTONE CENTRALE**  
mm 90 SP 30/10



**TRAVERSO DI CONTROVENTO**  
mm 75 SP 30/10

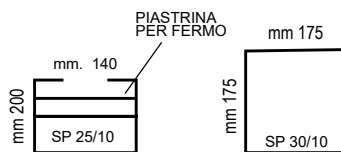

**TRAVE PERIMETRALE**

**PILASTRO**





## PLAZA



OMBRELLONI

168

ove possibile viteria esposta in acciaio inox **ITOXViteria**

### CARATTERISTICHE

Ombrellone con struttura in legno con palo centrale da mm 60, valvole antivento e carrucole in ottone. Telo in cotone Resinato di colore ecrù rifiniture marroni.

Fornito senza base in cemento

### PEZZI DI RICAMBIO

Corona scorrevole per ombrellone	€ 24,00
Corona fissa per ombrellone	€ 20,00
Cappello in legno	€ 14,00
Stecca diagonale	€ 26,00
Stecca mediana	€ 20,00

Per sostituire Telo su vostra struttura € 80,00

### A RICHIESTA

Tettuccio rigido € 165,00 per ogni ombrellone.

A richiesta basi in cemento di circa kg 55 € 64,00 cad.

Ombrellone con Telo in tessuto Tempotest PARA' o in PVC su ordinazione  
3x3 - aumento di € 231,00  
3x4 - aumento di € 275,00  
4x4 - aumento di € 340,00

### CAMBIO TELI

Per i cambi telo su nostre strutture:  
in cotone

3x3 - € 303,00

3x4 - € 385,00

4x4 - € 415,00

in Tempotest PARA' su ordinazione

3x3 - € 533,00

3x4 - € 660,00

4x4 - € 760,00

dimensioni	prezzo
300 X 300	€ 640,00
300 X 400	€ 700,00
400 X 400	€ 800,00





## DUETTO

### CARATTERISTICHE

Soluzione simpatica ed esclusiva.  
Palo centrale in ferro sezione 175 x 175.

### PEZZI DI RICAMBIO

Corona scorrevole per ombrellone	€ 24,00
Corona fissa per ombrellone	€ 20,00
Cappello in legno	€ 14,00
Stecca diagonale	€ 26,00
Stecca mediana	€ 20,00

### DI SERIE

Colore Struttura:  
Marrone Martellato  
Laccato Bianco (RAL 9010)  
Laccato Grigio Micaceo

### A RICHIESTA

Ombrellone con Telo in tessuto Tempotest PARA' o in PVC su ordinazione  
3x3 - aumento di € 231,00 x 2  
4x4 - aumento di € 340,00 x 2

Tettuccio rigido € 165,00 per ogni ombrellone.

4 piedini regolabili per base ombrelloni € 50,00

### CAMBIO TELI

Per i cambi telo su nostre strutture:  
in cotone

3x3 - € 303,00 x 2

4x4 - € 415,00 x 2

in Tempotest PARA' su ordinazione

3x3 - € 533,00 x 2

4x4 - € 760,00 x 2

Per smontaggio e montaggio su struttura  
€ 40,00 per ogni ombrellone.

### NOTE

Specificare sempre soluzione frontale o diagonale.

Ombrellone Duetto soluzione frontale

dimensioni	prezzo
------------	--------

300 X 300 (18 mq)	€ 3.150,00
-------------------	------------

400 X 400 (32 mq)	€ 3.466,00
-------------------	------------

Ombrellone Duetto soluzione diagonale

dimensioni	prezzo
------------	--------

300 X 300 (18 mq)	€ 3.235,00
-------------------	------------

400 X 400 (32 mq)	€ 3.592,00
-------------------	------------

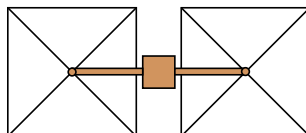

SOLUZIONE FRONTALE

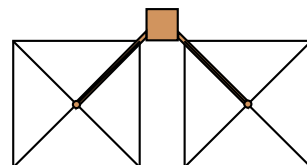

SOLUZIONE DIAGONALE





## POKER

### CARATTERISTICHE

Ombrellone, adatto a coprire grosse aree, apertura ad argano superiore con corda in acciaio per ogni singolo ombrellone. Struttura portante in ferro sezione 175 x 175, zincato e verniciato con polveri epossidiche. L'argano è situato nella parte alta ed è manovrato solo dall'asta in dotazione, escludendo quindi ogni possibile manomissione da parte di non autorizzati. Telo in cotone Resinato di colore ecrù, rifiniture marroni con valvola antivento. Molto apprezzata la versione con tettuccio rigido.

### DI SERIE

Colore Struttura  
Marrone Martellato  
Laccato Bianco (RAL 9010)  
Laccato Grigio Micaceo

### PEZZI DI RICAMBIO

Corona scorrevole per ombrellone € 24,00  
Corona fissa per ombrellone € 20,00  
Cappello in legno € 14,00  
Stecca diagonale € 26,00  
Stecca mediana € 20,00

### A RICHIESTA

Ombrellone con Telo in tessuto Tempotest PARA' o in PVC su ordinazione  
3x3 - aumento di € 231,00 x 4  
4x4 - aumento di € 340,00 x 4

Tettuccio rigido € 165,00 per ogni ombrellone.

4 piedini regolabili per base ombrelloni € 50,00

### CAMBIO TELI

Per i cambi telo su nostre strutture:  
in cotone

3x3 - € 303,00 x 4

4x4 - € 415,00 x 4

in Tempotest PARA' su ordinazione

3x3 - € 533,00 x 4

4x4 - € 760,00 x 4

Per smontaggio e montaggio su struttura  
€ 40,00 per ogni ombrellone.

dimensioni	prezzo
300 X 300 (36 mq)	€ 5.125,00
400 X 400 (64 mq)	€ 5.565,00



## ALLOY

### CARATTERISTICHE

Ombrellone con struttura portante completamente in ferro zincato sezione 100 x 100, sistema di apertura tramite argano posizionato nella parte alta del piantone, azionato con asta di manovra, fusto in alluminio verniciato marrone e tettuccio rigido di serie.

### CAMBIO TELI

Per i cambi telo su nostre strutture:  
in cotone  
3x3 - € 303,00  
3x4 - € 385,00  
4x4 - € 415,00

Ombrellone con Telo in tessuto Tempotest PARA' o in PVC su ordinazione  
3x3 - € 533,00  
3x4 - € 660,00  
4x4 - € 760,00

Per smontaggio e montaggio su struttura € 40,00 per ogni ombrellone.

### A RICHIESTA

Ombrellone con Telo in tessuto Tempotest PARA' o in PVC su ordinazione  
3x3 - aumento di € 231,00  
3x4 - aumento di € 275,00  
4x4 - aumento di € 340,00

4 piedini regolabili per base ombrelloni € 50,00

dimensioni	prezzo
300 X 300	€ 1.271,00
300 X 400	€ 1.323,00
400 X 400	€ 1.410,00





## IRON

### CARATTERISTICHE

Ombrellone con struttura portante completamente in ferro zincato sezione 100 x 100, sistema di apertura tramite argano posizionato nella parte alta del piantone, azionato con asta di manovra, fusto in legno verniciato marrone.

### PEZZI DI RICAMBIO

Corona scorrevole per ombrellone	€ 24,00
Corona fissa per ombrellone	€ 20,00
Cappello in legno	€ 14,00
Stecca diagonale	€ 26,00
Stecca mediana	€ 20,00

### CAMBIO TELI

Per i cambi telo su nostre strutture:  
in cotone

3x3 - € 303,00

3x4 - € 385,00

4x4 - € 415,00

Ombrellone con Telo in tessuto Tempotest

PARA' o in PVC su ordinazione

3x3 - € 533,00

3x4 - € 660,00

4x4 - € 760,00

Per smontaggio e montaggio su struttura € 40,00 per ogni ombrellone.

### A RICHIESTA

Tettuccio rigido € 165,00 per ogni ombrellone.

Ombrellone con Telo in tessuto Tempotest

PARA' o in PVC su ordinazione

3x3 - aumento di € 231,00

3x4 - aumento di € 275,00

4x4 - aumento di € 340,00

4 piedini regolabili per base ombrelloni € 50,00

dimensioni	prezzo
300 X 300	€ 1.166,00
300 X 400	€ 1.240,00
400 X 400	€ 1.323,00





## VERTICALE

ove possibile viteria esposta in acciaio inox **INOXviteria**

### CARATTERISTICHE

I prezzi sono riferiti a tende almeno di cm 200 di altezza. Tende di altezza inferiore saranno comunque conteggiate sulla base di 200 cm. La superficie minima fatturabile per ogni tenda mq 2,50 per tende inclinate la superficie si ottiene moltiplicando la larghezza per la maggiore altezza.

Le tende verticali saranno date di serie con meccanica laccata bianca. I colori devono essere considerati solo indicativi, poichè non è possibile garantire una fedeltà assoluta in tinta. Ne deriva l'accettazione di una certa tolleranza nel momento in cui si effettua l'ordine.

### A RICHIESTA

Per ulteriori colori aumento di € 5,30 a ml. Staffe a "L" costo € 6,00 cad.

Costo meccanico (binario) a metro lineare € 20,00

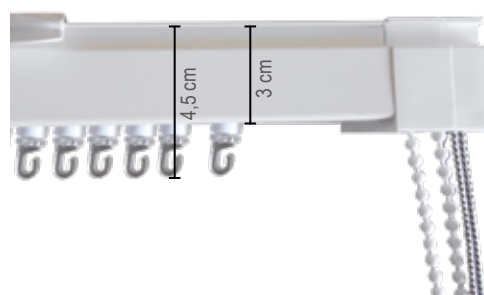

Articolo	prezzo a mq 127 mm	prezzo al ml fasce
Patagonia	€ 18,40	€ 1,30
Patagonia ignifugo	€ 24,50	€ 1,50
Contract	€ 30,00	€ 2,70
Natura	€ 26,50	€ 2,10
Flash	€ 25,50	€ 1,60
Net screen	€ 44,50	€ 4,30
Visionguard (black out)	€ 50,00	€ 5,00
Trevira ignifugo	€ 39,00	€ 4,30



## PLISSÈ



INTERNI



#### CARATTERISTICHE

Superficie minima fatturabile mq 1,30.

Di serie profilo laccato Bianco o Nero.

I colori devono essere considerati solo indicativi, poichè non è possibile garantire una fedeltà assoluta in tinta.

Ne deriva l'accettazione di una certa tolleranza nel momento in cui si effettua l'ordine.

#### A RICHIESTA

Per ulteriori colori aumento del 10%.

Per tende guidate aumento di € 10,00

Squadretta a "L" € 2,50

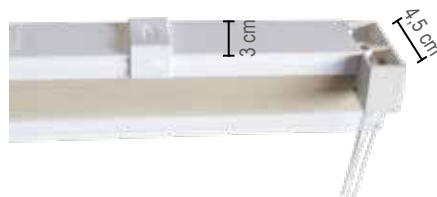

Articolo	prezzo
Tende con tessuto in tinta unita	€ 42,00 a mq
Tende con tessuto in tinta unita ignifugo	€ 53,00 a mq
Tende con tessuto metallizzato	€ 48,00 a mq
Tende con tessuto metallizzato ignifugo	€ 60,00 a mq
Tende con tessuto euro blackout	€ 66,00 a mq
Tende con tessuto euro blackout ignifugo	€ 80,00 a mq



## PORTE IN PVC

### EXTRA



Bianco



Grigio



Avorio



Frassino

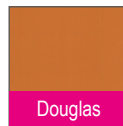

Douglas



Noce

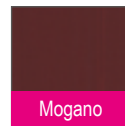

Mogano

### PUNTINATO



Bianco



Nero

### MARMO



Bianco



Rosso



Verde

### FOTOLEGNO



Bianco



Pino



Tanganica



Ciliegio

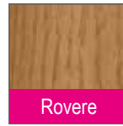

Rovere

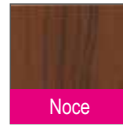

Noce

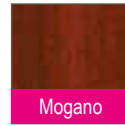

Mogano

## CARATTERISTICHE

### Minima fatturazione mq 2

Per colori disponibili vedere pagina precedente.

I colori devono essere considerati indicativi, poiché non è possibile garantire una fedeltà assoluta in tinta.

descrizione	prezzo
Porte PVC extra mod. Sonia	€ 48,00 a mq
Porte PVC extra con vetro in plastica mod. Dora	€ 84,00 a mq
Porte PVC puntinato - marmo fotolegno mod. Aurora	€ 70,00 a mq
Porte PVC puntinato con vetro in plastica - marmo - fotolegno mod. Celeste	€ 103,00 a mq
Serratura in PVC	€ 16,00





## PORTE A BANDE VERTICALI

### CARATTERISTICHE

Consente la separazione di ambienti di lavoro. Permettono un facile attraversamento in ogni loro punto, mantengono una perfetta trasparenza.

La tenda può essere montata a parete o soffitta; dove necessario l'intero passaggio, può scorrere lateralmente su rotaia, con costo monorotaia da aggiungere al costo della tenda. Struttura in acciaio zincato.

Fasce in PVC trasparente con bordi arrotondati, disponibili in 2 dimensioni:

20 cm spessore 2 mm

30 cm spessore 3 mm

larghezza 20/30 cm a scelta del cliente.

Minimo fatturabile mq 2,50

Minimo altezza mt 200. Tende di altezza inferiore saranno comunque conteggiate sulla base di mt 2,00.

Prezzo fasce da 20 cm € 60,00 mq

Prezzo fasce da 30 cm € 120,00 mq

Prezzo monorotaia € 32,00 ml.

Calcolare il doppio della larghezza porta.





# MOTORI MECCANICI per tende da sole

con fine corsa meccanici

art.	descrizione	potenza	prezzo
T 1	Motore per cappottina		€ 262,00
T 2	Motore meccanico senza soccorso (Blu Garda 40 NM/17 giri)	40 Nm	€ 150,00
T 3	Motore meccanico senza soccorso (Blu Garda 85 NM/17 giri)	80 Nm	€ 190,00
T 31	Motore meccanico con soccorso (Blu Ocean 40 NM/17 giri)	40 Nm	€ 210,00
T 5	Motore meccanico con soccorso (Blu Ocean 85 NM/17 giri)	80 Nm	€ 250,00
T 6	Kit radio (1 TDS Compact + 1 Skipper monocanale)		€ 165,00
T 62	Kit radio X 2 tende (2 TDS Compact + 1 Skipper plus 7 comandi individuali + 1 di gruppo)		€ 260,00
T 63	Kit radio X 3 tende (3 TDS Compact + 1 Skipper plus 7 comandi individuali + 1 di gruppo)		€ 310,00
T 64	Kit radio X 4 tende (4 TDS Compact d + 1 Skipper plus 7 comandi individuali + 1 di gruppo)		€ 380,00
T 65	Kit radio X 5 tende (5 TDS Compact + 1 Skipper plus 7 comandi individuali + 1 di gruppo)		€ 460,00
T 7	Kit Proteggitenda per il vento per 1 tenda (1 TDS Compact + 1 Anemometro WindTec)		€ 180,00
T 72	Kit Proteggitenda per il vento per 2 tende (2 TDS Compact + 1 Anemometro WindTec)		€ 260,00
T 73	Kit Proteggitenda per il vento per 3 tende (3 TDS Compact + 1 Anemometro WindTec)		€ 350,00
T 74	Kit Proteggitenda per il vento per 4 tende (4 TDS Compact + 1 Anemometro WindTec)		€ 420,00
T 75	Kit Proteggitenda per il vento per 5 tende (5 TDS Compact + 1 Anemometro WindTec)		€ 490,00
T 8	Kit Proteggitenda per il vento più telecomando per 1 tenda (1 TDS Compact + 1 Anemometro WindTec + 1 Telecomando Skipper monocanale, funzionamento con interruttore non fornito)		€ 240,00
T 82	Kit Proteggitenda per il vento più telecomando per 2 tende (2 TDS Compact + 1 Anemometro WindTec + 1 Telecomando Skipper Plus multicanale, funzionamento con interruttore non fornito)		€ 320,00
T 83	Kit Proteggitenda per il vento più telecomando per 3 tende (3 TDS Compact + 1 Anemometro WindTec + 1 Telecomando Skipper Plus multicanale, funzionamento con interruttore non fornito)		€ 380,00
T 84	Kit Proteggitenda per il vento più telecomando per 4 tende (4 TDS Compact + 1 Anemometro WindTec + 1 Telecomando Skipper Plus multicanale, funzionamento con interruttore non fornito)		€ 450,00
T 85	Kit Proteggitenda per il vento più telecomando per 5 tende (5 TDS Compact + 1 Anemometro WindTec + 1 Telecomando Skipper Plus multicanale, funzionamento con interruttore non fornito)		€ 510,00
T 9	Kit Proteggitenda per il vento più crepuscolare più telecomando per 1 tenda (sole/vento) (1 TDS Compact + 1 Anemometro WindTec Lux + 1 Telecomando Skipper Lux on/off sole, funzionamento con interruttore non fornito)		€ 260,00
T 92	Kit Proteggitenda per il vento più crepuscolare più telecomando per 2 tende (sole/vento) (2 TDS Compact + 1 Anemometro WindTec Lux + 1 Telecomando P-Skipper Lux on/off sole, funzionamento con interruttore non fornito)		€ 320,00
T 93	Kit Proteggitenda per il vento più crepuscolare più telecomando per 3 tende (sole/vento) (3 TDS Compact + 1 Anemometro WindTec Lux + 1 Telecomando P - Skipper Lux on/off sole, funzionamento con interruttore non fornito)		€ 380,00
T 94	Kit Proteggitenda per il vento più crepuscolare più telecomando per 4 tende (sole/vento) (4 TDS Compact + 1 Anemometro WindTec Lux + 1 Telecomando P- Skipper Lux on/off sole, funzionamento con interruttore non fornito)		€ 450,00
T 95	Kit Proteggitenda per il vento più crepuscolare più telecomando per 5 tende (sole/vento) (5 TDS Compact + 1 Anemometro WindTec Lux + 1 Telecomando P- Skipper Lux on/off sole, funzionamento con interruttore non fornito)		€ 520,00
T 10	Centralina di accoppiamento per motori asse motorizzato (1 Tandem possibilità di essere abbinato al Telecomando Skipper T17)		€ 215,00
T 101	WindTec Sc - sensore per il vento abbinabile solo con articolo T10		€ 80,00

**A richiesta: messa in opera motore fornito dal cliente € 40,00**



# MOTORI ELETTRONICI

per tende da sole

con fine corsa elettronici

art.	descrizione	potenza	prezzo
T 13	Motore Elettronico fine corsa elettronico radio con ricevente radio integrata Blu Wave RX 40 NM/17 giri rilevamento ostacoli in chiusura	40 Nm	€ 210,00
T 14	Motore Elettronico fine corsa elettronico radio con ricevente radio integrata Blu Wave RX 85 NM/17 giri rilevamento ostacoli in chiusura	85 Nm	€ 330,00
T 15	Anemometro WindTec	wireless	€ 150,00
T 16	Anemometro più Crepuscolare (sole/vento) WindTec Lux	wireless	€ 180,00
T 17	Telecomando monocanale Skipper per il funzionamento di un motore o di un gruppo di motori		€ 60,00
T 18	Telecomando multicanale Skipper Plus per il funzionamento di 7 canali singoli più un canale di gruppo canale zero		€ 87,00
T 19	Telecomando monocanale ON/OFF sole Skipper Lux per il funzionamento di un motore con attivazione/disattivazione Sole		€ 87,00
T 20	Telecomando multicanale ON/OFF sole Skipper P-Lux possibilità di attivare o disattivare la funzione sole singolarmente o di gruppo canale zero		€ 90,00
T 21	Sensore a vibrazione (Mistral)		€ 150,00
T 22	Asse Motorizzato 2 Motori senza soccorso con centralina di accoppiamento		€ 595,00
T 23	Pluviometro (Rugiada)		€ 260,00
D 8	DOMOTICO DUO (Comando luci tramite telecomando skipper - non incluso nel prezzo)		€ 140,00

**A richiesta: messa in opera motore fornito dal cliente € 40,00**

## DOMOTICA

D 1	MAGO CENTRALINA (Comando motori meccanici - Motori elettronici)	€ 120,00
D 2	MAGO ATTUATORE (Comando Luci Caldaia Condizionatori)	€ 120,00
D 3	MAGO DIMMER (Dispositivo a bassa tensione per comandare 2 barre a LED)	€ 120,00
D 4	MAGO CONCENTRATORE (Collegamento da remoto per accedere all'impianto tramite iCloud)	€ 200,00

### GARANZIA

La garanzia dei motori tubolari è fornita dalla casa produttrice, 5 anni per motori riduttori tubolari con fine corsa meccanico, 2 anni per motori riduttori tubolari con fine corsa elettronico, 2 anni per componenti elettronici, sistema di comando e automatismi a partire dalla data di fatturazione.

La garanzia comprende solamente la riparazione o la sostituzione del prodotto ritenuto difettoso resta escluso dalla garanzia qualsiasi altro pregiudizio, danno o spesa di qualsiasi natura sostenuta dal cliente.

# TESSUTI

TESSUTI	prezzo
Tessuto confezionato acrilico	€ 20,00 mq
Tessuto confezionato Liberty TempotesStar TempotesStarLight	€ 23,00 mq
Tessuto confezionato Reverse Resinato	€ 34,00 mq
Tessuto confezionato Antifiamma Starscreen	€ 42,00 mq
Tessuto con borchie (aumento a seconda il tipo di tessuto)	€ 5,00 mq
Tessuto con automatici (aumento a seconda il tipo di tessuto)	€ 6,00 mq
Teli confezionati con tessuto del cliente	€ 12,00 mq
Tessuto a Taglio Acrilico H = 120	€ 16,00 mq
Tessuto a Taglio Liberty Prestige TempotesStar TempotesStarLight H = 120	€ 20,00 mq
Tessuto a Taglio Reverse Resinato H = 120	€ 32,00 mq
Tessuto TempotesStar TempotesStarLight	€ 23,00 mq
Tessuto Ecu per ombrellone H = 200	€ 20,00 mq

PVC	prezzo
PVC Termosaldata PVC gr 450/650 - Retinato (Art.6074)	€ 20,00 mq
PVC Termosaldata: Oscurante	€ 28,00 mq
PVC Termosaldata: Soltis 96	€ 38,00 mq
PVC Bali	€ 30,00 mq
PVC Termosaldata Cristal - Cristal Stile Inglese	€ 32,00 mq
PVC con borchie (aumento a secondo del PVC)	€ 5,00 mq
PVC con automatici (aumento a secondo del PVC)	€ 6,00 mq
PVC a taglio gr 450/650	€ 16,00 mq
PVC a taglio Soltis 96 H.267	€ 28,00 mq
PVC a taglio Bali H. 250	€ 22,00 mq
PVC a taglio Cristal - Cristal Stile Inglese	€ 18,00 mq

VOLANT	prezzo
Volant Confezionati telo Acrilico ad altezza massima cm 28	€ 12,00 ml
Volant Confezionati telo Acrilico ad altezza massima cm 50	€ 15,00 ml
Volant Confezionati telo Acrilico ad altezza massima cm 80	€ 23,00 ml
Volant Confezionati telo Liberty TempotesStar TempotesStarLight ad altezza massima cm 28	€ 13,00 ml
Volant Confezionati telo Liberty TempotesStar TempotesStarLight ad altezza massima cm 50	€ 18,00 ml
Volant Confezionati telo Liberty TempotesStar TempotesStarLight ad altezza massima cm 80	€ 25,00 ml
Volant Confezionati telo Reverse Resinato ad altezza massima cm 28	€ 16,00 ml
Volant Confezionati telo Reverse Resinato ad altezza massima cm 50	€ 23,00 ml
Volant Confezionati telo Reverse Resinato ad altezza massima cm 80	€ 33,00 ml
Volant Confezionati telo Antifiamma ad altezza massima cm 28	€ 18,00 ml
Volant Confezionati telo Antifiamma ad altezza massima cm 50	€ 26,00 ml
Volant Confezionati telo Antifiamma ad altezza massima cm 80	€ 38,00 ml
Volant Confezionati telo Fuori campionato ad altezza massima cm 28	€ 15,00 ml
Volant Confezionati telo Fuori campionato ad altezza massima cm 50	€ 32,00 ml
Volant Confezionati telo Fuori campionato ad altezza massima cm 80	€ 35,00 ml

N.B. Si precisa che tende da sole anche se confezionate con tessuto Resinato o PVC sono state progettate e strutturate come protezione dai raggi solari.

# TELI SPECIALI

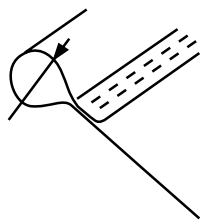

Tasca superiore o inferiore

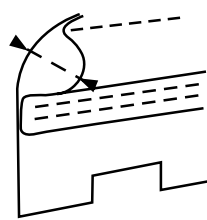

Tasca applicata

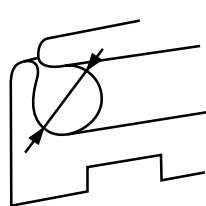

Tasca interna pizzicata

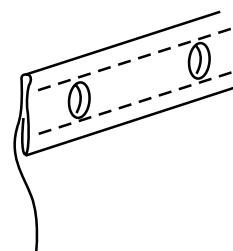

Telo con borchie

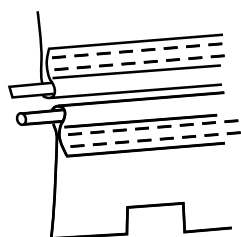

Cavetto morbido di serie  
ø 6 mm

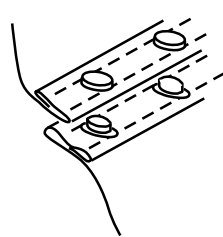

Telo con automatici

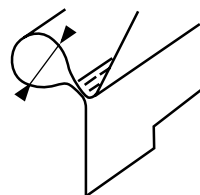

Tasca esterna pizzicata

N.1



N.2



N.3



N.4



N.5



N.6



N.7



N.8





# CARATTERISTICHE

## CARATTERI DI SCRITTE PER TUTTE LE TENDE DI QUESTO LISTINO

MAIUSCOLE		minuscole	
<i>ABCDEFGHIJKLMN OPQRSTUVWXYZ</i>	Car. 01	<i>abcdefghijklmnpqrstuvz</i>	CommercialScript BT
<b>ABCDEFGHIJKLMN OPQRSTUVWXYZ</b>	Car. 02	<b>abcdefghijklmnpqrstuvz</b>	CloisterBlack BT
<b>ABCDEFGHIJKLMN OPQRSTUVWXYZ</b>	Car. 03	<b>abcdefghijklmnpqrstuvz</b>	AlternateGothic2 BT
<b>ABCDEFGHIJKLMN OPQRSTUVWXYZ</b>	Car. 04	<b>abcdefghijklmnpqrstuvz</b>	Revue BT
<i>ABCDEFGHIJKLMN OPQRSTUVWXYZ</i>	Car. 05	<i>abcdefghijklmnpqrstuvz</i>	Amerigo BT
<b>ABCDEFGHIJKLMN OPQRSTUVWXYZ</b>	Car. 06	<b>abcdefghijklmnpqrstuvz</b>	Windsor BT
<b>ABCDEFGHIJKLMN OPQRSTUVWXYZ</b>	Car. 07	<b>abcdefghijklmnpqrstuvz</b>	Bauhaus Hv BT
<b>ABCDEFGHIJKLMN OPQRSTUVWXYZ</b>	Car. 08	<b>abcdefghijklmnpqrstuvz</b>	VAGRounded BT
<i>ABCDEFGHIJKLMN OPQRSTUVWXYZ</i>	Car. 09	<i>abcdefghijklmnpqrstuvz</i>	Monotype Corsiva
<b>ABCDEFGHIJKLMN OPQRSTUVWXYZ</b>	Car. 10	<b>abcdefghijklmnpqrstuvz</b>	Freefrm710 BT
<b>ABCDEFGHIJKLMN OPQRSTUVWXYZ</b>	Car. 11	<b>abcdefghijklmnpqrstuvz</b>	FuturaBlack BT
ABCDEFGHIJKLMN OPQRSTUVWXYZ	Car. 12	abcdefghijklmnpqrstuvz	Arial
<i>ABCDEFGHIJKLMN OPQRSTUVWXYZ</i>	Car. 13	<i>abcdefghijklmnpqrstuvz</i>	Blackletter686 BT
<i>ABCDEFGHIJKLMN OPQRSTUVWXYZ</i>	Car. 14	<i>abcdefghijklmnpqrstuvz</i>	Magneto

Con i caratteri delle scritte corsivo: 01 - 02 - 13, usare solo iniziali maiuscole, restante della scritta minuscolo.

## POSIZIONE SCRITTE

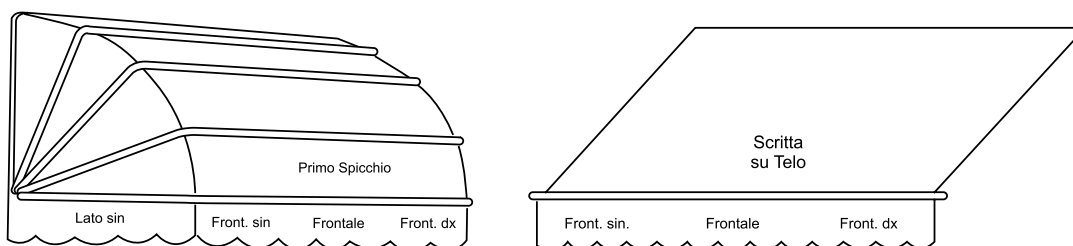

Per scritte con questi caratteri disponibili (cm 20 circa altezza lettere maiuscole) € 6,00

Per scritte con altri caratteri (cm 20 circa altezza lettere maiuscole) € 8,00

**Per scritte su telo, a seconda della dimensione richiesta, a preventivo**

# CERTIFICATO

LE TENDE PRODOTTE DA



**SEGUONO LA NORMATIVA UNI EN 13561 : 2009**

La norma specifica i requisiti che le tende esterne devono soddisfare quando installate in un edificio. La norma tratta anche i rischi significativi dal punto di vista della sicurezza delle macchine per la fase di costruzione, trasporto, installazione, uso e manutenzione delle tende.

Dal Marzo 2006 i produttori immessi sul mercato devono tenere impresso a vista il marchio.



Le nostre tende sono identificate tramite etichetta adesiva anticontraffazione.

Modello:..... (tenda a braccia per protezione solare)	
Alimentazione Volt ..... /Hz ..... Watt ..... Rumore aereo prodotto (A) .....	
Anno di fabbricazione..... Peso .....	
Eurothema s.r.l.	

dove specifica la classe di resistenza al vento e il risultato dei test (ITT) fatto da un centro di ricerca riconosciuto:



Tutte le nostre tende vengono prodotte rispettando un processo di produzione di fabbrica (FCP).

Ogni tenda inoltre è corredata da un libretto d'uso e manutenzione.



Sede e Stabilimento:  
Via Rosario Livatino, 8 - Castel San Giorgio  
84083 - (Salerno) - ITALY  
Tel: 081 516 22 20/21 - Fax: 081 516 22 22  
P. IVA: 03845440654 - e-mail: info@eurothema.it

TENDE DA SOLE  
GAZEBO LEGNO - FERRO  
PORTE A SOFFIETTO  
TENDE VERTICALI  
TENDE PLISSÉ

CLIENTE: .....  
.....  
..... Prov. ....  
Data ..... N. Pagine .....

**MODELLO ORDINE TENDE**

Pz.	Modello telo o tenda	Misure		Dx o Sx	Tipo Comando	Colore Armatura	Colore Telo	Tipo Manto	Codice Pizzetta	Asta H	Montaggio parete o soffitto	Colore scritta	Carattere scritta	Testo della scritta	Riferimento cliente
		Larg.	Sporg./Alt.												

NOTE:

- Comando sempre visto dall'esterno.
- Per i teli ordinare sempre l'altezza finita escluso la mantovana Es.: L 360 x H 220 + Mant. H 28.
- Per i motori e/o centraline, colore strutture, mantovane, usare tassativamente i codici (vedi listino).





Sede e Stabilimento:  
 Via Rosario Livatino, 8 - Castel San Giorgio  
 84083 - (Salerno) - ITALY  
 Tel: 081 516 22 20/21 - Fax: 081 516 22 22  
 P. IVA: 03845440654 - e-mail: info@eurothema.it

TENDE DA SOLE  
 GAZEBO LEGNO - FERRO  
 PORTE A SOFFIETTO  
 TENDE VERTICALI  
 TENDE PLISSÉ

CLIENTE: .....  
 .....  
 ..... Prov. ....  
 Data ..... N. Pagine .....

**MODELLO ORDINE PLISSÉ / VERTICALE**

Pz.	Verticale / Plissé	Misure		Apertura Centrale / Laterale	Dx / Sx	Altezza Comando	Tipo Tessuto	Staffe Soffitta / Parete	Guidata Si / No
		Larg.	Sporg./Alt.						

NOTE:



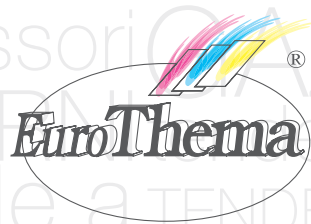

Via Rosario Livatino, 8  
Castel San Giorgio  
84083 (Salerno) ITALY  
Tel: 081 516 22 20/21  
Fax: 081 516 22 22  
info@eurothema.it  
[www.eurothema.it](http://www.eurothema.it)